

Catalogue Produits

Bloc Opérateur et Traitement des Plaies

Edition Janvier 2021

SOMMAIRE

BLOC OPÉRATOIRE

Trousses sur mesure Mölnlycke®

Trousses sur mesure Mölnlycke®	6
Portail Mölnlycke®	7
Color coding	8
Trousses opératoires	9

Instruments

Instruments pour cœlioscopie	14
Instruments pour chirurgie orthopédique	21

Drapage opératoire

Légende	25
Champs Universels	26
Champs de spécialité	33
Accessoires	41
Trousses Universelles	49
Trousses de spécialité	54

Habillage

Habillage stérile	81
Habillage non stérile	87

Gants chirurgicaux

Gants stériles	112
Gants non stériles	116

TRAITEMENT DES PLAIES

Gamme Traditionnelle

Pansement absorbant non adhésif	120
Pansement adhésif nontissé	120
Sparadrap adhésif nontissé extensible	121
Compresse / Tampon nontissé	121
Compresse / Tampon de gaze	122
Jersey tubulaire de maintien, extensible dans les 2 sens	124
Vêtement en jersey, extensible dans les 2 sens	124

Gamme sophistiquée hors Safetac®

Pansement 100% alginate, hémostatique	128
Hydrocellulaire non adhésif, non siliconé	128

Gamme sophistiquée issue de la technologie Safetac®

Interface siliconée	130
Hydrocellulaire non adhésif micro-adhérent siliconé	130
Hydrocellulaire siliconé bordé, flexible	132
Pansement siliconé auto-fixant, hautement absorbant, flexible, usage bloc opératoire	132
Hydrocellulaire auto-adhésif siliconé	133
Hydrocellulaire auto-adhésif siliconé, anatomique	133
Hydrocellulaire non adhésif micro-adhérent siliconé, antimicrobien	134
Hydrocellulaire auto adhésif siliconé, antimicrobien	134
Film transparent siliconé	135
Plaque siliconée	135
Sparadrap siliconé	135



Mölnlycke, leader mondial de solutions médicales

NOTRE MISSION

Notre objectif est de faire progresser la performance des soins à travers le monde. Parce que nous aspirons à ce que chacun ait à sa disposition l'équipement nécessaire à la réalisation de ses soins, notre objectif est de proposer des solutions permettant d'atteindre des résultats optimums.

+100

pays
où nous sommes présents

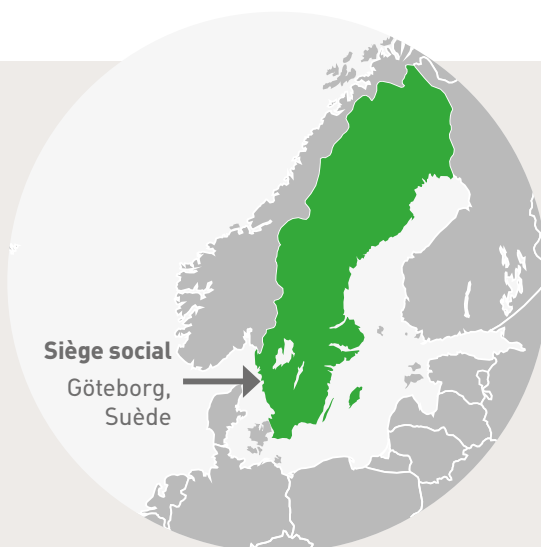

99%

détenus par Investor AB
le reste par son directoire

7 800

collaborateurs
dans le monde

1 542m

de ventes mondiales annuelles
Devise EUR (2019)



Un héritage de pionniers



1849

Mölnlycke AB voit le jour comme fabricant de textile. Dès le début du XXe Siècle, la société devient l'un des principaux fournisseurs de gaze des hôpitaux suédois.



Années 1920

Ce sont les infirmières et les patients qui préparent les compresses, à partir de gaze produite industriellement. La gaze souillée est souvent blanchie et réutilisée.



Années 1950

Mölnlycke révolutionne la fabrication industrielle de compresses et de pansements en Suède, en remplaçant progressivement le travail manuel à l'hôpital par des produits pré-emballés.



Années 1960

Mölnlycke lance une gamme de nouveaux produits et techniques conçus pour réduire la prolifération bactérienne. L'entreprise promeut l'abandon des textiles réutilisables, au profit de pansements, drapages et tenues chirurgicales à usage unique.

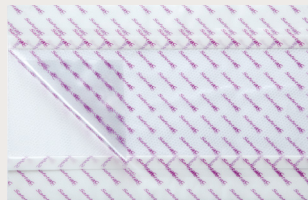

Années 1980

Tomas Fabo invente la technologie révolutionnaire Safetac®, qui réduit la douleur et les traumatismes tissulaires liés au traitement des plaies. En 1989, Mölnlycke lance Mepitel® - le premier produit bénéficiant de la technologie Safetac®.



Années 1990

Grâce à une croissance continue, l'activité se divise en deux secteurs distincts : Traitement des plaies et Solutions chirurgicales. Les produits phares dans le traitement des plaies comptent Mepitel®, Mepiform® et Mepilex®. Les trousse sur mesure (ProcedurePak®) sont lancées en 1999.



Années 2000

Le succès se poursuit avec le lancement de BARRIER® - Habillage de bloc tels que les casques et coiffes chirurgicales. Mepilex® Border est lancé en 2001 pour le traitement des plaies chroniques.



Années 2010

Mepilex® Border s'avère efficace dans la prévention des escarres. Mölnlycke crée alors son troisième secteur d'activité, la prévention.

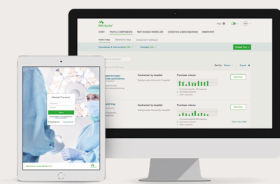

Années 2020

Mölnlycke développe les technologies digitales au service de la santé avec le déploiement de deux solutions :

- Le Portail Mölnlycke® dédié à la gestion des trousse sur mesure afin d'aider les blocs opératoires à gagner en efficacité.
- Tissue Analytics, une solution logicielle multi-plateforme (mobile et web) qui assiste les professionnels de santé dans l'évaluation et le suivi des plaies.

ACQUISITIONS

- 1975** Acquisition par SCA
- 2005** Acquisition de Regent Medical et Medlock Medical
- 2007** Acquisition par Investor AB
- 2008** Acquisition de Pharmaset

- 2009** Acquisition de JKT
- 2010** Acquisition de Rynel
- 2016** Acquisition de Sundance
- 2019** Acquisition de M&J Airlaid Products



NOS SOLUTIONS

Solutions chirurgicales

La sécurité et l'efficacité sont les maîtres mots du bloc opératoire, et nous travaillons continuellement avec des professionnels de santé pour apprendre comment nous pouvons les aider à obtenir des résultats toujours meilleurs. Nos trousses sur mesure Mölnlycke® en sont un bon exemple. Elles contiennent les composants à usage unique nécessaires à une intervention chirurgicale, y compris l'instrumentation, les champs, les casques et les pansements. C'est une solution pratique qui permet de réduire les déchets, gagner du temps et mieux contrôler les coûts des acheteurs. Voilà seulement une des façons avec lesquelles nous contribuons à faire progresser la performance au bloc opératoire.

Notre gamme

Notre large gamme couvre l'ensemble des besoins, des casques aux instruments chirurgicaux. Chaque solution est développée afin d'améliorer l'efficacité au bloc opératoire, de sorte que les professionnels de santé et les patients disposent de ce dont ils ont besoin pour atteindre les meilleurs résultats.

Nos marques principales

BARRIER® habillement stérile et non stérile

Un large choix d'habillement alliant protection, sécurité et confort pour les professionnels de santé et les patients.

BARRIER® drapages opératoires

Une gamme de drapages opératoires spécialement conçus pour les différents types d'interventions chirurgicales.

Bioigel® gants chirurgicaux

Pour la protection et le double gantage, comportant un système de détection des perforations.

Instruments chirurgicaux Mölnlycke®

Une large gamme d'instruments à usage unique, pour la chirurgie coelioscopique et orthopédique.

Trousses sur mesure Mölnlycke®

Tous les composants à usage unique nécessaires à une intervention chirurgicale spécifique, assemblés dans un emballage stérile pour offrir aux professionnels de santé une solution véritablement personnalisée et complète.



TROUSSES SUR MESURE MÖLNLYCKE®



Trousses sur mesure Mölnlycke®	6
Portail Mölnlycke®	7
Color coding.....	8
Trousses opératoires.....	9



Une solution complète pour améliorer l'efficacité du Bloc Opérateur

Nos spécialistes travaillent en partenariat avec vous pour définir et évaluer la solution la plus adaptée à vos besoins. Le résultat ? Une solution sur mesure, avec tout ce dont vous avez besoin pour chaque type d'intervention dans un conditionnement unique, sécurisé, performant et économiquement rentable.



Jusqu'à
59% D'ÉCONOMIE DU TEMPS
DE PRÉPARATION.
DAVANTAGE D'INTERVENTIONS
PEUVENT DONC ÊTRE
EFFECTUÉES.

Notre solution vous permet :

- de réduire le temps de préparation jusqu'à 59 %¹
- avoir confiance en chaque installation
- faciliter davantage de procédures
- contribuer à réduire les dépenses liées aux produits et les coûts logistiques

Une étude a ainsi montré qu'en France la mise en place de trousses sur mesure a permis d'augmenter le nombre de procédures de 37% au sein de l'établissement concerné.¹



Portail Mölnlycke®

Notre solution pour plus d'efficacité
au bloc opératoire



Gestion de vos trousses sur mesure grâce
à un outil unique, intuitif et complet



Transparence

Accédez à l'ensemble des informations relatives aux trousses sur mesure en temps réel et suivez l'avancée de vos projets.



Collaboration

Echangez avec vos collègues et vos interlocuteurs Mölnlycke sur vos projets de trousse. Partagez des informations et approuvez rapidement les demandes de modifications.



Efficacité

Créez vos trousses, analysez vos achats, suivez l'état de vos commandes, ajustez la production de vos trousses.

A bientôt sur le portail Mölnlycke® !



Trousse sur mesure Mölnlycke®

Color coding

Mölnlycke propose un système de code couleur des trousse sur mesure et de l'espace de stockage. Grâce à ce système, la préparation et le réapprovisionnement sont plus rapides et plus efficaces.

Avantages :

- ✓ Réapprovisionnement et gestion des stocks plus efficaces
- ✓ Identification simple et rapide de la trousse sur mesure adaptée à l'intervention chirurgicale
- ✓ Choix et préparation simples et efficaces par tout le personnel de l'hôpital
- ✓ Réduction du temps d'installation du bloc opératoire
- ✓ Gain de temps en situation d'urgence
- ✓ Inventaire plus efficient

3 niveaux de codification :

- Carton de transport
- Espace de stockage
- Trousse sur mesure avec une étiquette de couleur et un texte au choix

Choix parmi 12 couleurs :





Trousses opératoires

Trousses sur mesure

Fort de notre expertise au bloc opératoire, Mölnlycke vous propose des trousse sur mesure prêtes à l'emploi et créées par nos spécialistes.

Ces références peuvent servir de base pour la création de votre propre trousse sur mesure qui répondra au mieux à vos besoins.

Contactez votre responsable commercial pour avoir de plus amples informations.

Orthopédie

Trousse de main

Code: 97111309

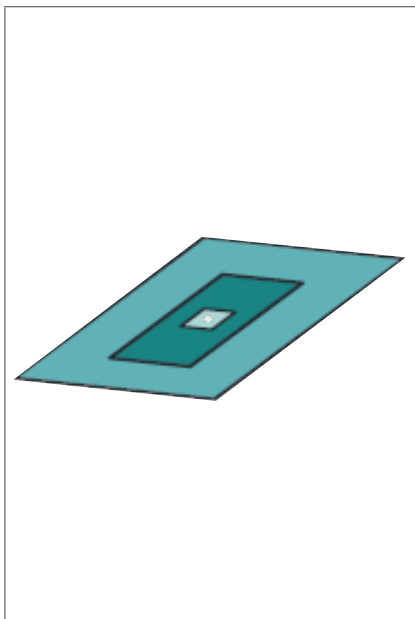

Quantité	Description		Condit. int.	Condit. ext.
1	Champ de table enveloppant 150 x 190 cm			
1	Champ d'extrémité PRIMARY PLUS 230 x 300 cm ouverture élastique 5 cm			
1	Champ de table PRIMARY 150 x 190 cm			
1	Jersey coton 10 x 150 cm cousu			
1	Mepilex Transfer 7,5 x 8,5 cm			
1	Bande crêpe 10 cm 4 m lignes rouges		-	2
2	Badigeon mousse 20 cm			
1	Bol 250 ml polypropylène transparent gradué			
1	Cupule 120 ml transparente			
1	Lame de bistouri n°15 CS			
10	Compresses nontissé 7,5 x 7,5 cm 4P 40g blanche			

Trousse PTH par voie antérieure avec films à inciser

Code: 97108678



Quantité	Description		Condit. int.	Condit. ext.
2	Champ de table enveloppant 150 x 190 cm			
1	Champ de hanche pour voie antérieure 300 x 400 cm avec jambières et 2 films à inciser intégrés			
1	Champ de table 100 x 150 cm		-	2
1	Mepilex Border Post-Op 10 x 25 cm			
2	Jersey coton 15 cm 100 cm cousu			
2	Badigeon mousse 20 cm			
1	Bol 250 ml polypropylène transparent gradué			

Orthopédie

Trousse PTH par voie antérieure

Code: 97111118



Quantité	Description		Condit. int.	Condit. ext.
2	Champ de table enveloppant 150 x 190 cm			
1	Champ de hanche pour voie antérieure 300 x 400 cm avec jambières et 2 ouvertures adhésives			
1	Champ de table 100 x 150 cm		-	2
1	Mepilex Border Post-Op 10 x 20 cm			
2	Jersey coton 10 cm 100 cm cousu			
2	Badigeon mousse 20 cm			
1	Bol 250 ml polypropylène transparent gradué			

Trousse PTH par voie antérieure pour table orthopédique

Code : 97111056



Quantité	Description		Condit. int.	Condit. ext.
2	Champ de table enveloppant 150 x 190 cm			
1	Champ de hanche pour voie antérieure 350/330 x 475 cm avec ouverture 25 x 45 cm + poches			
1	Champ adhésif 100 x 100 cm avec renfort		-	2
1	Papier crêpe 60 x 60 cm			
1	Mepilex Border Post-Op 10 x 20 cm			
2	Badigeon mousse 20 cm			
1	Bol 250 ml polypropylène transparent gradué			



Obstétrie

Trousse de césarienne

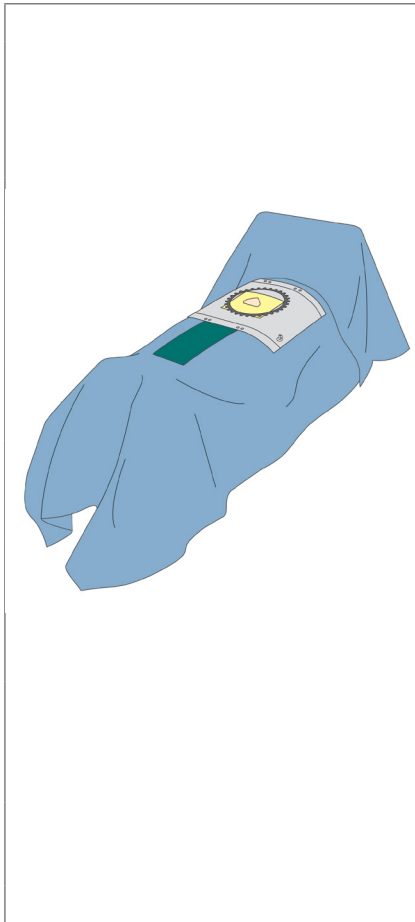
Code: 97112968

Quantité	Description	Condit. int.	Condit. ext.
1	Champ de table enveloppant 150 x 190 cm		
1	Champ de césarienne 175/250 x 305 cm, film à inciser ouvert, ouverture Ø 18 x 16 cm		
1	Mepilex Border Post-Op 10 x 25 cm		
1	Casaque chirurgicale Universal HP taille XL		
1	Tuyau d'aspiration OD Ch30 ID Ch21 3m F/F PVC		
2	Essuie-main 47 x 38 cm blanc		
10	Compresses abdominales en gaze 45 x 45 cm 4P 20F XRD blanches, prélavées avec cordon		
1	Plateau placenta 24 x 31 x 7 cm, 3000 ml (PP bleu)	-	2
1	Badigeon mousse 20 cm		
1	Bistouri monté n° 23 SS capuchon		
1	Couvre-poignée scialytique		
1	Boîte à aiguilles 10 pièces aimantée jaune		
1	Bistouri électrique manuel 3 fiches lame couteau 320 cm		
1	Champ d'accueil bébé 100 x 100 cm blanc		
1	Canule d'aspiration Ch18 25 cm bouton SelectRol ON/OFF - Embout rond 4 yeux		
1	Cupule 120 ml transparente		



Obstétrie

Trousse de césarienne avec panneau transparent

Code: 97116239



Quantité	Description		Condit. int.	Condit. ext.
1	Champ de table enveloppant 150 x 190 cm			
1	Champ de césarienne 175/250 x 300 cm, panneau transparent intégré 240 x 80 cm, film à inciser 38 x 32 cm			
1	Mepilex Border Post-Op 10 x 25 cm			
1	Casaque chirurgicale Universal HP taille XL			
1	Tuyau d'aspiration OD Ch30 ID Ch21 3m F/F PVC			
2	Essuie-main 47 x 38 cm blanc			
10	Compresses abdominales en gaze 45 x 45 cm 4P 20F XRD blanches, prélavées avec cordon			
1	Plateau placenta 24 x 31 x 7 cm, 3000 ml (PP bleu)		-	2
1	Badigeon mousse 20 cm			
1	Bistouri monté n° 23 SS capuchon			
1	Couvre-poignée scialytique			
1	Boîte à aiguilles 10 pièces aimantée jaune			
1	Bistouri électrique manuel 3 fiches lame couteau 320 cm			
1	Champ d'accueil bébé 100 x 100 cm blanc			
1	Canule d'aspiration Yankauer Ch24 27 cm enbout rond			
1	Cupule 120 ml transparente			

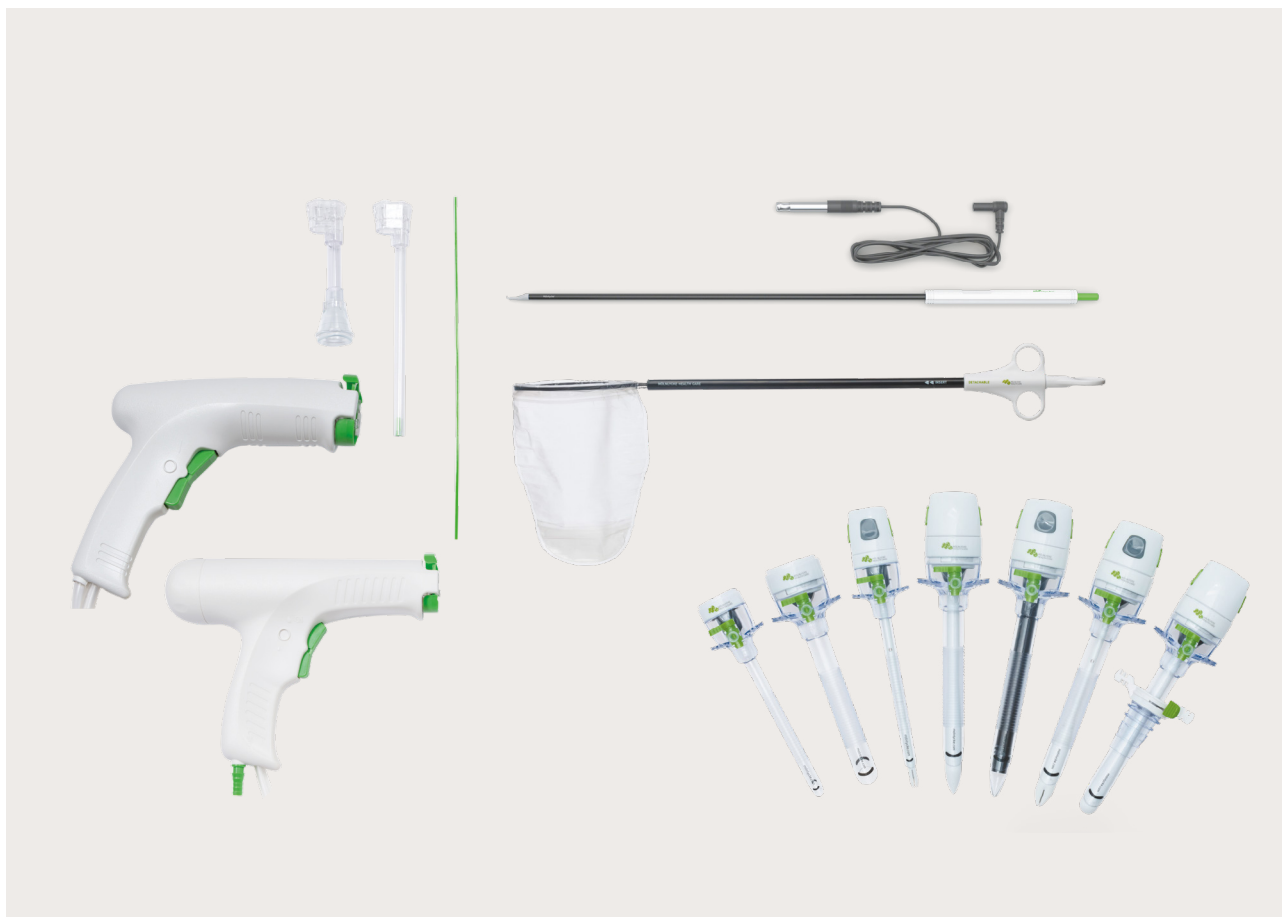

INSTRUMENTS

Cœlioscopie

Trocarts à usage unique	14
Pincés et dissecteurs monopolaires à usage unique..	16
Ciseaux monopolaires à usage unique	17
Electrode monopolaire à crochet L à usage unique..	17
Sac d'extraction détachable	17
Aiguille de Veress	17
Kit d'aspiration et d'irrigation	17
Instruments disponibles uniquement dans les trousse sur mesure	18

Orthopédie

Système de lavage pulsé	21
Mélangeur de ciment osseux	21



Trocarts à usage unique

- Une gamme complète de trocarts ergonomiques, assurant un accès aisé et sûr dans la cavité abdominale.
- Canule transparente et striée pour une bonne visualisation des instruments et une meilleure tenue à la paroi.
- Joint d'étanchéité universel détachable, intégré évitant tout risque de fuite de gaz, compatible avec des instruments de 5-15 mm*.

Trocart à lame protégée



Code	Taille	Longueur	Pièces / Boîte
899300	5 mm	70 mm	5
899301	5 mm	100 mm	5
899302	11 mm	100 mm	5
899303	11 mm	150 mm	5
899304	12 mm	100 mm	5
899305	12 mm	150 mm	5

Trocart à lame protégée – Pack double



Code	Taille	Longueur	Pièces / Boîte
899343	5 mm	70 mm	5
899344	5 mm	100 mm	5
899349	5 mm	150 mm	5
899345	11 mm	100 mm	5
899346	12 mm	100 mm	5
899347	12 mm	150 mm	5

Trocart sans lame à dilatation radiale



Code	Taille	Longueur	Pièces / Boîte
899308	5 mm	70 mm	5
899309	5 mm	100 mm	5
899310	11 mm	100 mm	5
899311	11 mm	150 mm	5
899312	12 mm	100 mm	5
899313	12 mm	150 mm	5
899336	15 mm	100 mm	5

Trocart optique - poignée pistolet



Code	Taille	Longueur	Pièces / Boîte
899314	11 mm	100 mm	5
899315	12 mm	100 mm	5

Trocart optique



Code	Taille	Longueur	Pièces / Boîte
899316	5 mm	70 mm	5
899317	5 mm	100 mm	5
899324	5 mm	150 mm	5
899318	11 mm	100 mm	5
899325	11 mm	150 mm	5
899319	12 mm	100 mm	5
899326	12 mm	150 mm	5

Trocart optique – Pack double



Code	Taille	Longueur	Pièces / Boîte
899337	5 mm	70 mm	5
899338	5 mm	100 mm	5
899339	11 mm	100 mm	5
899340	11 mm	150 mm	5
899341	12 mm	100 mm	5
899342	12 mm	150 mm	5

Chemise universelle

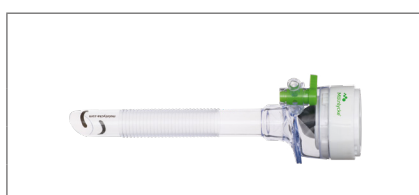

Code	Taille	Longueur	Pièces / Boîte
899320	5 mm	70 mm	5
899321	5 mm	100 mm	5
899322	11 mm	100 mm	5
899323	12 mm	100 mm	5

Trocart de Hasson

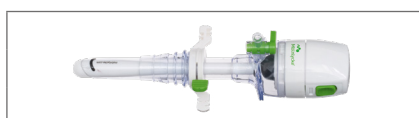

Code	Taille	Longueur	Pièces / Boîte
899306	11 mm	100 mm	5
899307	12 mm	100 mm	5

Trocart optique à ballonnet

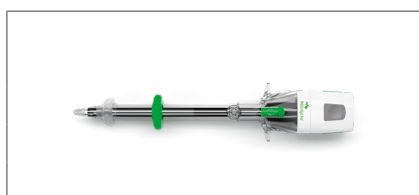

Code	Taille	Longueur	Pièces / Boîte
899330	5 mm	70 mm	5
899327	5 mm	100 mm	5
899331	11 mm	100 mm	5
899328	12 mm	100 mm	5

Trocart de Hasson à ballonnet

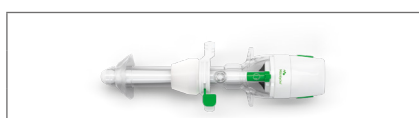

Code	Taille	Longueur	Pièces / Boîte
899329	12 mm	100 mm	5

Pinces et dissecteurs monopolaires à usage unique

Instruments

- Une gamme complète d'instruments monopolaires 5 mm à usage unique de haute qualité, avec deux modèles de poignées (avec ou sans crémaillère).
- Mors robustes avec une ouverture large à double articulation pour une utilisation optimale.
- Un vaste choix de mors pour tous les utilisateurs et chaque type d'interventions chirurgicales.



Modèle SC*

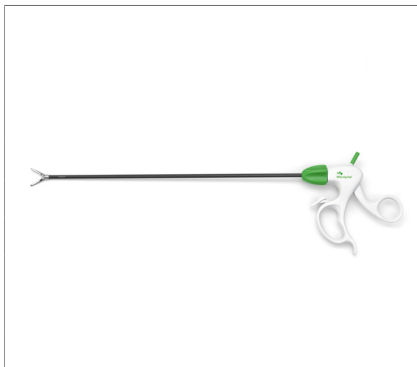

Code	Description	Taille	Longueur	Pièces / Boite
899200	Pince de préhension droite	5 mm	33 cm	10
899201	Pince à dissection Maryland	5 mm	33 cm	10
899202	Pince de préhension Clinch	5 mm	33 cm	10
899203	Pince de préhension Babcock	5 mm	33 cm	10
899204	Pince de préhension à dents de rats	5 mm	33 cm	10
899205	Pince de préhension bec de canard	5 mm	33 cm	10
899206	Pince de préhension intestinale	5 mm	33 cm	10
899207	Pince de préhension droite fenêtrée	5 mm	33 cm	10

Modèle AC*



Code	Description	Taille	Longueur	Pièces / Boite
899208	Pince de préhension droite avec crémaillère	5 mm	33 cm	10
899209	Pince à dissection Maryland avec crémaillère	5 mm	33 cm	10
899210	Pince de préhension Clinch avec crémaillère	5 mm	33 cm	10
899211	Pince de préhension Babcock avec crémaillère	5 mm	33 cm	10
899212	Pince de préhension à dents de rats avec crémaillère	5 mm	33 cm	10
899213	Pince de préhension bec de canard avec crémaillère	5 mm	33 cm	10
899214	Pince de préhension intestinale avec crémaillère	5 mm	33 cm	10
899215	Pince de préhension droite fenêtrée avec crémaillère	5 mm	33 cm	10

Ciseaux monopolaires à usage unique

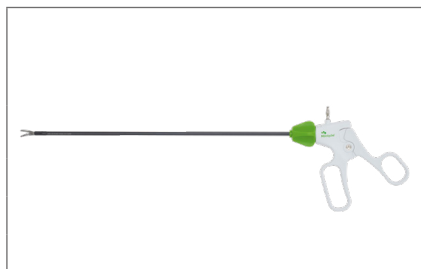

Code	Description	Taille	Longueur	Pièces / Boîte
899216	Ciseaux monopolaires- Metzenbaum	5 mm	33 cm	10
899217	Ciseaux monopolaires- Metzenbaum mini	5 mm	33 cm	10
899218	Ciseaux monopolaires- Metzenbaum	5 mm	45 cm	10

Electrode monopolaire à crochet L à usage unique

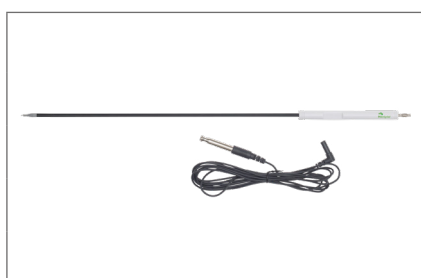

Code	Description	Taille	Longueur	Pièces / Boîte
899100	Electrode monopolaire à crochet L	5 mm	33 cm	10
899101	Electrode monopolaire à crochet L avec câble	5 mm	33 cm	10
899110	Câble universel pour instrument monopolaire	4 mm		40
899111	Câble universel pour instrument monopolaire	8 mm		40

Sac d'extraction détachable



Code	Description	Taille	Dimensions	Volume	Pièces / Boîte
899102	Sac d'extraction détachable	10 mm	90 x 145 mm	250 - 300 ml	5
899103	Sac d'extraction détachable	10 mm	130 x 180 mm	500 - 700 ml	5
899112	Sac d'extraction détachable	12 mm	190 x 230 mm	1150 - 1500 ml	5
899104	Sac d'extraction détachable	15 mm	190 x 230 mm	1151 - 1500 ml	5

Aiguille de Veress



Code	Description	Longueur	Pièces / Boîte
899105	Aiguille de Veress	120 mm	25
899106	Aiguille de Veress	150 mm	25

Kit d'aspiration et d'irrigation

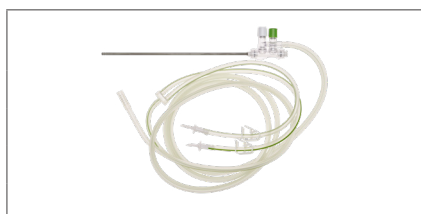

Code	Description	Taille	Longueur	Pièces / Boîte
899107	Kit d'aspiration et d'irrigation double	5 mm	33 cm	10
899108	Kit d'aspiration et d'irrigation double	5 mm	45 cm	10
899109	Canule d'aspiration et d'irrigation	10 mm	33 cm	10

Instruments disponibles uniquement dans les trousse sur mesure

Tuyau d'insufflation



Code	Description
2318957	Tuyau d'insufflation avec filtre OD 26 Ch ID 18 Ch 300 cm MLL/MLL
2318996	Tuyau d'insufflation avec filtre OD 26 Ch ID 18 Ch 300 cm MLL/ Canal
2318997	Tuyau d'insufflation avec filtre OD 26 Ch ID 18 Ch 250 cm MLL/ Raccord Wolf
2319000	Tuyau d'insufflation avec filtre OD 26 Ch ID 18 Ch 300 cm MLL/ 22 mm / 15 mm raccord
2319001	Tuyau d'insufflation avec filtre OD 26 Ch ID 18 Ch 300 cm MLL/ Canal blanc
2318958	Tuyau d'insufflation avec filtre OD 26 Ch ID 18 Ch 300 cm LL/ MLL
2318998	Tuyau d'insufflation avec filtre OD 26 Ch ID 18 Ch 300 cm MLL/ MLL adaptateur LL/LL

Housse de caméra



Code	Description
2318643	Champ coupleur caméra 15 x 250 cm avec système de verrouillage bague d'insertion
2318627	Champ coupleur caméra 15 x 250 cm avec cliquet de verrouillage bague d'insertion
2308481	Champ coupleur caméra 18 x 250 cm avec stick de transfert

Filtre / évacuateur de fumée

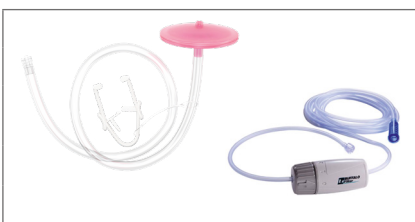

Code	Description	Taille
2318481	Filtre à fumée avec pince à champs	
2323520	Evacuateur de fumée chirurgicale laparoscopique actif PlumePort	3 m

Solution antibuée



Code	Description	Taille
2315127	Solution antibuée	
2323263	Solution antibuée en bouteille avec ouverture rabattable	
2323272	Solution antibuée avec bouteille de forme ovale	

Instruments disponibles uniquement dans les trousse sur mesure

Pinces bipolaires



Code	Description	Taille	Longueur
2323891	Pince à dissection bipolaire de Maryland - avec connecteur two pin	5 mm	33 cm
2323892	Pince à dissection bipolaire de Maryland - avec connecteur Erbe	5 mm	33 cm
2323846	Pince à dissection bipolaire de Maryland - avec connecteur Valleylab	5 mm	33 cm
2325066	Pince à préhension fenêtrée bipolaire de Johan - avec connecteur Valleylab	5 mm	33 cm
2325098	Pince à préhension fenêtrée bipolaire de Johan - avec connecteur Erbe	5 mm	33 cm

Instruments

Ecarteur/Protecteur de paroi



Code	Description	Taille
2323070	Ecarteur/ Protecteur de paroi	2- 4 cm (extra small)
2323025	Ecarteur/ Protecteur de paroi	2,5 - 6 cm (small)
2323047	Ecarteur/ Protecteur de paroi	5 - 9 cm (medium)
2323061	Ecarteur/ Protecteur de paroi	9 - 14 cm (large)

Dispositifs à fermeture

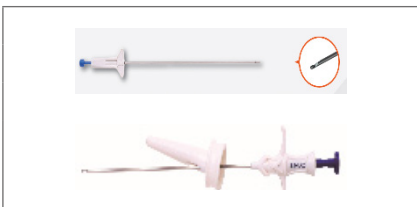

Code	Description	Taille
2323690	Dispositif de fermeture EasyClose™	2- 4 cm (extra small)
2323700	Aiguille de fermeture OmniClose™	Aiguille seule
2323768	Dispositif de fermeture d'orifice de trocart OmniClose	Système incluant un guide

Sacs d'extraction



Code	Description	Taille	Dimensions	Volume
2323859	Sac d'extraction détachable Endomini 10,2 x 7,6 cm	5 mm	10,2 x 7,6 cm	120 ml
2324016	Sac d'extraction avec anneau à mémoire de forme	10 mm		330 ml

Accessoires pour cholécystectomie laparoscopique

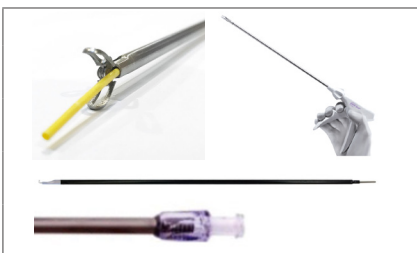

Code	Description	Taille
2323755	Pince pour cholangiographie laparoscopique	5 mm / 33 cm
2314605	Applicateur de clips chirurgicaux	5 mm / 28 cm, 12 clips
2319942	Electrode monopolaire à crochet L avec commandes manuelles	5 mm / 33 cm
2324034	Aiguille d'aspiration laparoscopique	5 mm / 33,5 cm, 18G

Instruments disponibles uniquement dans les trousse sur mesure

Autres accessoires



Code	Description
2323648	Kit de nettoyage pour trocart VueTip
2322372	Boucle de ligature avec système de distribution Surgitie™

Système de lavage pulsé

Système de lavage pulsé à usage unique - emballage individuel stérile



Code	Description	Condit. int.	Condit. ext.
9750000	Système de lavage pulsé (modèle adaptateur secteur)	1	5
9750001	Système de lavage pulsé (modèle batterie intégrée)	1	5

Système de lavage pulsé à usage unique - disponible dans les trousse sur mesure



Code	Description
2322130	Système de lavage pulsé (modèle adaptateur secteur)
2324050	Système de lavage pulsé (modèle batterie intégrée)

Accessoires



Code	Description	Condit. int.	Condit. ext.
9751000	Brosse pour canal coaxial stérile*	1	10
9752000	Alimentation externe (240 V) + câble (non stérile)	-	1
9751003	Embout pour reprise stérile	1	20

Mélangeur de ciment osseux

Système de mélange de ciment osseux à usage unique (uniquement disponibles dans les trousse sur mesure)



Code	Description
2323903	Mélangeur de ciment osseux bol
2323874	Mélangeur de ciment osseux bol - double
2323868	Mélangeur de ciment osseux seringue
2323875	Mélangeur de ciment osseux seringue - double

Système d'application de ciment osseux

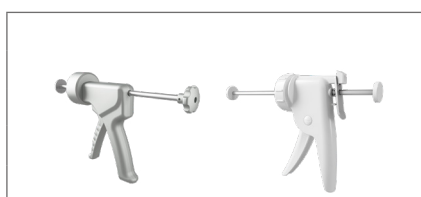

Code	Description	Condit. int.	Condit. ext.
9753000	Pistolet à seringue réutilisable	1	5
2323925	Pistolet à seringue à usage unique **	-	-

* Brosse pour canal coaxial disponible en version individuelle stérile et également disponible dans les trousse sur mesure (adaptée uniquement pour les références 9750000, 9750001 et 2322130)

** Uniquement disponible dans les trousse sur mesure

Mélangeur de ciment osseux

Commutateur à vide pour mélangeur de ciment osseux



Code	Description	Condit. int.	Condit. ext.
9753001	Commutateur à vide pour mélangeur de ciment osseux	1	5

Accessoires (uniquement disponibles dans les trousse sur mesure)



Code	Description
2324451	Embout d'application plat
2324444	Pressuriseur ciment osseux (68 mm x 30 mm x 12 mm)
2324399	Filtre pour ampoule à ciment osseux sécurisé



DRAPAGE OPERATOIRE



Légende des matériaux

Champs Universels

Champs opératoires	26
--------------------------	----

Champs de spécialité

Général / Abdominal	33
Cœlioscopie	34
Orthopédie	34
Angiographie	37
Pédiatrie	38
ORL	38
Cardiovasculaire	39
Neurochirurgie	39
Obstétrie	40
Urologie	40

Accessoires

Champs de table	41
Poches	41
Housses	43
Housses de Mayo	46

Stockinettes	46
Films à inciser	46
Serviettes abdominales	47
Divers	47

Trousses Universelles

Trousses opératoires	49
----------------------------	----

Trousses de spécialité

Orthopédie	54
Cœlioscopie	62
Général / abdominal	64
Urologie	64
Angiographie	66
Gynécologie	67
Obstétrie	70
Pédiatrie	72
Cardiovasculaire	73
Neurochirurgie	75
ORL	75
Ophtalmologie	77
Chirurgie plastique	78



BARRIER® Drapage Opératoire

La gamme de drapages opératoires BARRIER® est conçue pour faciliter votre travail au quotidien.

La gamme complète de drapages opératoires BARRIER® offre des solutions innovantes, assurant une protection et une fonctionnalité optimales.

Notre souci du détail vous garantit une manipulation aseptique optimale et une application facile grâce à nos pliages spécifiques.

Nous pouvons également vous fournir des solutions sur mesure en matière de formations, assistance et services logistiques, adaptés à vos besoins.

Légende des matériaux utilisés pour le drapage opératoire

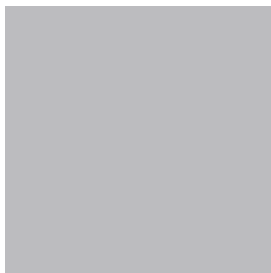

Film élastique

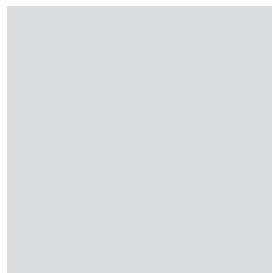

Film de polyéthylène transparent



Film à inciser



1 couche : polyéthylène (impermeabilité)

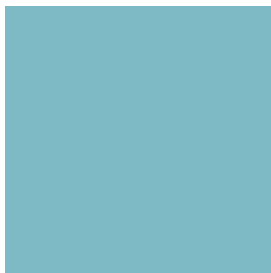

2 couches : nontissé (absorption) et polyéthylène (impermeabilité)



3 couches : nontissé (absorption), polyéthylène (impermeabilité) et polypropylène (confort)



2 couches : polyéthylène (impermeabilité) et polypropylène (confort)

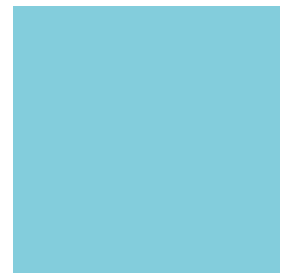

1 couche : polypropylène et polyester (hydrophobe)



1 couche : laminé viscose et polyéthylène (absorption et impermeabilité)



Multicouches : 2 couches : nontissé (absorption) 1 couche : polyéthylène et polypropylène (impermeabilité et confort)



2 couches : laminé viscose / polyéthylène (absorption et impermeabilité) et polypropylène / polyester (hydrophobe)

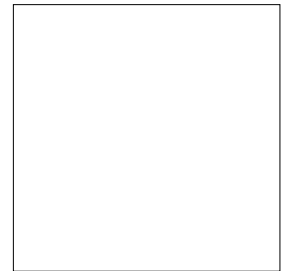

1 couche : nontissé de viscose et de polyester (absorption) - Champ de recueil bébé

Drapage opératoire

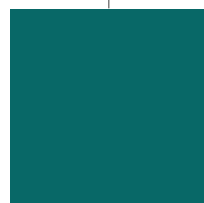
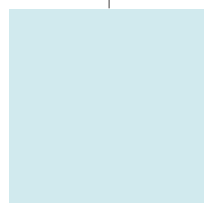
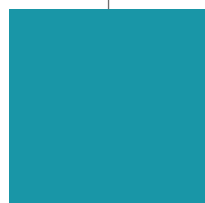
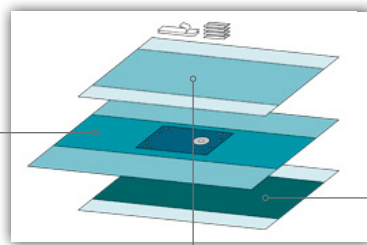



Champs opératoires

BARRIER® Champ opératoire non adhésif

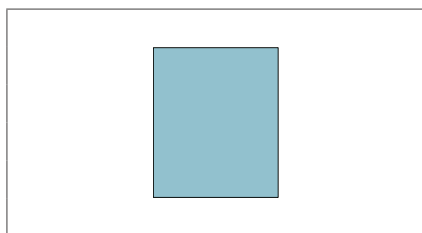

Code	Description			Condit. int.	Condit. ext.
800330	37,5 x 45 cm	•		40	240
800430	45 x 75 cm	•		25	150
800530	75 x 90 cm	•		38	228

BARRIER® Champ opératoire non adhésif

Drapage opératoire

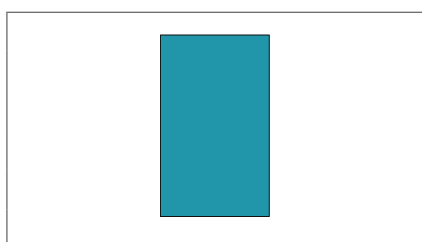

Code	Description			Condit. int.	Condit. ext.
777900	90 x 150 cm	•		30	60
778100	150 x 240 cm	•		14	28

BARRIER® Champ opératoire non adhésif

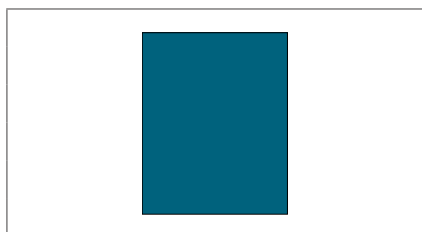

Code	Description			Condit. int.	Condit. ext.
84357160	80 x 100 cm	•		17	34

BARRIER® Champ opératoire non adhésif

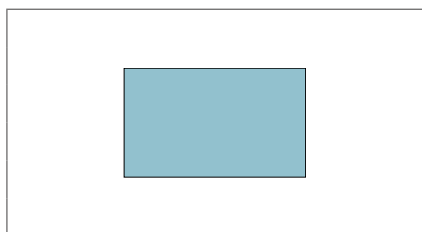

Code	Description			Condit. int.	Condit. ext.
80649015	90 x 150 cm	•		18	72

BARRIER® Champ opératoire non adhésif PRIMARY

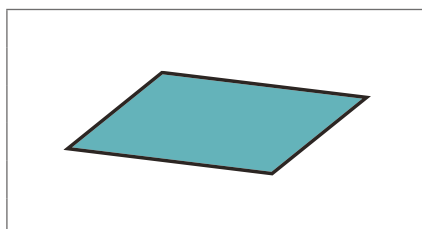

Code	Description			Condit. int.	Condit. ext.
63619	90 x 75 cm			45	90





Champs opératoires

BARRIER® Champ opératoire latéral adhésif sur toute la longueur



Code	Description			Condit. int.	Condit. ext.
66530	50 x 28 cm (sachet de 4)			96	192

BARRIER® Champ opératoire latéral adhésif sur toute la longueur

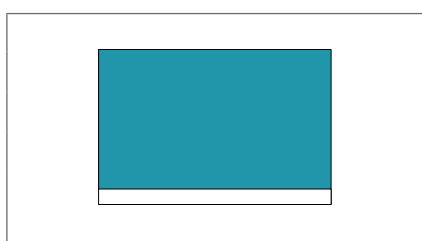

Code	Description			Condit. int.	Condit. ext.
706300	75 x 50 cm	•		50	300
706500	75 x 75 cm	•		35	210
707500	75 x 75 cm (sachet de 2)	•		34	204
906677	90 x 75 cm	•		32	192
706900	100 x 100 cm	•		43	86

Drapage opératoire

BARRIER® Champ opératoire latéral adhésif sur toute la longueur



Code	Description			Condit. int.	Condit. ext.
66520	120 x 100 cm, renfort	•		22	44

BARRIER® Champ opératoire latéral adhésif sur toute la longueur



Code	Description			Condit. int.	Condit. ext.
66540	260 x 175 cm - adhésif 255 cm avec renfort et passe-tubulures	•		12	24

BARRIER® Champ opératoire latéral adhésif sur une partie de la longueur

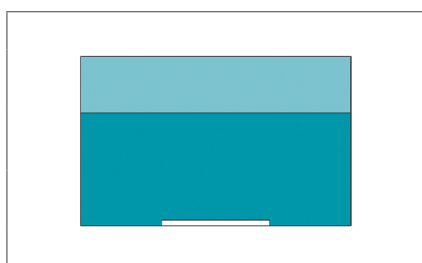

Code	Description			Condit. int.	Condit. ext.
777600	240 x 150 cm - adhésif 6 x 96 cm	•		12	24
778200	300 x 175 cm - adhésif 6 x 96 cm	•		9	18
920496	175 x 175 cm - adhésif 6 x 96 cm	•		13	26



Champs opératoires

BARRIER® FLEX Champ opératoire latéral adhésif sur une partie de la longueur

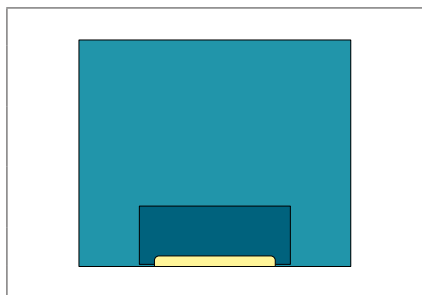

Code	Description			Condit. int.	Condit. ext.
66001	90 x 75 cm - avec renfort	•		22	132
66002	175 x 175 cm - avec renfort	•		15	30
66003	300 x 175 cm - avec renfort	•		12	24

Drapage opératoire

BARRIER® Champ opératoire adhésif PRIMARY PLUS

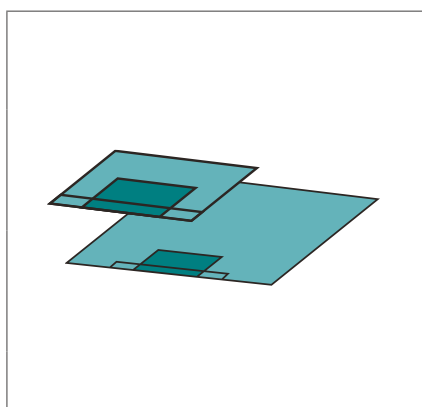

Code	Description			Condit. int.	Condit. ext.
63603	90 x 75 cm, renfort 60 x 25 cm	•		33	66
63604	120 x 100 cm, renfort 60 x 25 cm	•		60	120
63605	180 x 180 cm, renfort 60 x 25 cm	•		22	44
63606	240 x 150 cm, renfort 60 x 25 cm	•		20	40
63607	300 x 180 cm, renfort 60 x 25 cm	•		13	26

BARRIER® Champ opératoire adhésif PRIMARY

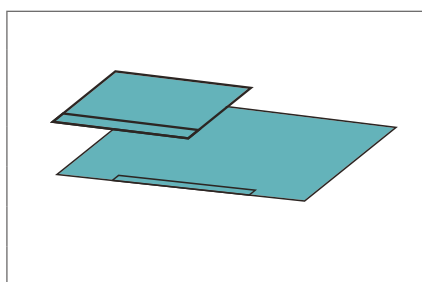

Code	Description			Condit. int.	Condit. ext.
63611	75 x 75 cm			42	84
63613	90 x 75 cm	•		60	120
63612	75 x 100 cm			33	66
63614	100 x 100 cm			70	140
63615	180 x 150 cm			26	52
63616	240 x 150 cm	•		22	44

BARRIER® Champ opératoire troué non adhésif

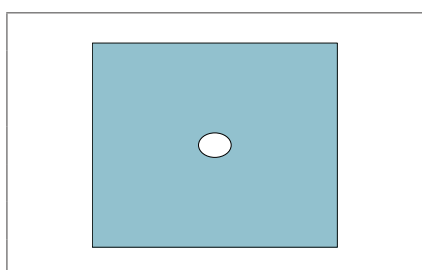

Code	Description			Condit. int.	Condit. ext.
906544	50 x 60 cm avec ouverture 6 x 8 cm centrée	•		70	140





Champs opératoires

BARRIER® Champ opératoire troué adhésif

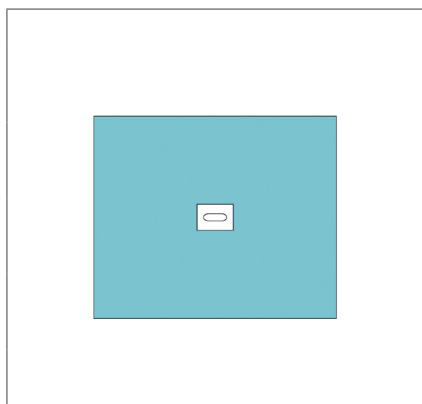

Code	Description			Condit. int.	Condit. ext.
708850	150 x 180 cm avec ouverture 5 x 15 cm centrée	•		20	40
906693	50 x 60 cm avec ouverture 6 x 8 cm centrée	•		75	150
906542	75 x 90 cm avec ouverture 6 x 8 cm centrée	•		40	80
708860	200 x 240 cm avec ouverture Ø 12 cm centrée	•		17	34
904622	45 x 75 cm avec ouverture Ø 7 cm			15	90

BARRIER® Champ opératoire troué adhésif

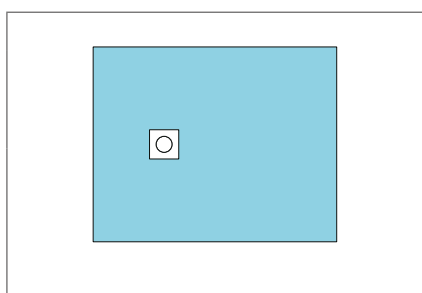

Code	Description			Condit. int.	Condit. ext.
706610	100 x 125 cm avec ouverture Ø 11 cm excentrée à 44,5 cm du bord	•		20	40
708870	200 x 280 cm avec ouverture Ø 15 cm excentrée à 114 cm du bord	•		15	30
935569	120 x 150 cm avec ouverture 5 x 7 cm excentrée à 65 cm du bord	•		18	108

BARRIER® FLEX Champ opératoire troué adhésif

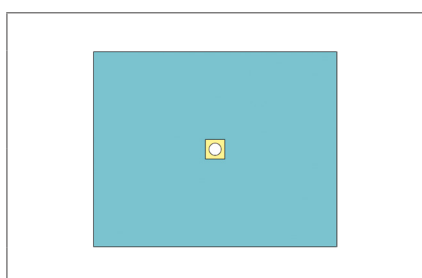

Code	Description			Condit. int.	Condit. ext.
84521200	120 x 150 cm, film à inciser ouvert 12 x 12 cm avec ouverture Ø 7,5 cm centrée	•	•	22	44
84551230	75 x 100 cm, film à inciser ouvert 8 x 19 cm avec ouverture 6 x 12 cm centrée		•	20	120

BARRIER® Champ opératoire troué adhésif

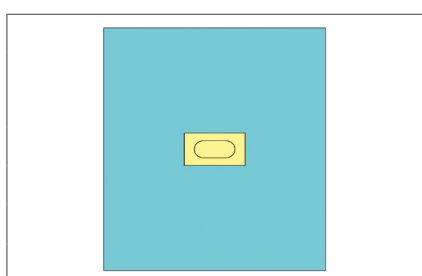

Code	Description			Condit. int.	Condit. ext.
1272	100 x 114 cm, film à inciser fermé 8 x 19 cm centré	•		12	72



: bande adhésive flexible



: disponible dans les trousses



: avec feuille de crêpe



Champs opératoires

BARRIER® Champ opératoire troué adhésif

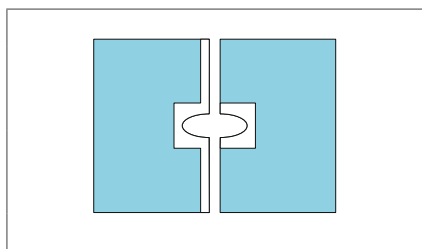

Code	Description			Condit. int.	Condit. ext.
706620	50 x 75 cm avec ouverture variable : 0-20 cm	•		40	240
706630	75 x 100 cm avec ouverture variable : 0-25 cm	•		30	180

BARRIER® Champ opératoire troué adhésif épidural

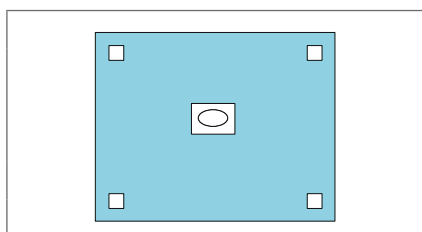

Code	Description			Condit. int.	Condit. ext.
906540	60 x 75 cm avec ouverture 6 x 9,5 cm centrée et 4 adhésifs de fixation	•		50	100

BARRIER® Champ opératoire troué adhésif PRIMARY

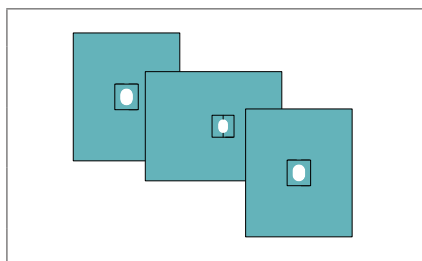

Code	Description			Condit. int.	Condit. ext.
63621	75 x 90 cm, avec ouverture 6 x 8 cm			36	72
63623	50 x 60 cm, avec ouverture 6 x 8 cm			90	180
63624	120 x 150 cm, avec ouverture 7 x 5 cm			58	116

BARRIER® Champ opératoire troué adhésif PRIMARY

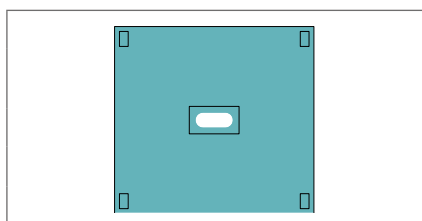

Code	Description			Condit. int.	Condit. ext.
63625	75 x 80 cm, avec ouverture 6 x 15 cm			48	96

BARRIER® Champ opératoire troué adhésif, ouverture variable PRIMARY

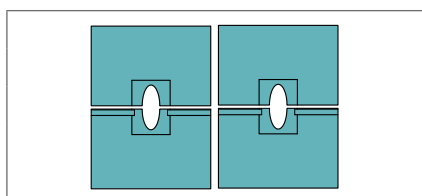

Code	Description			Condit. int.	Condit. ext.
63628	75 x 50 cm			56	112
63629	100 x 75 cm			36	72



Champs opératoires

BARRIER® Champ opératoire en «U» plastique adhésif (= alèse orthopédique)

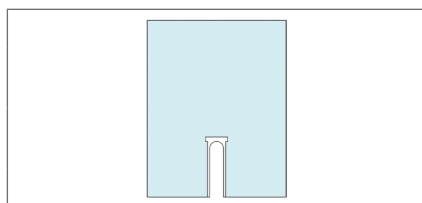

Code	Description			Condit. int.	Condit. ext.
2750	150 x 193 cm avec U : 15 x 61 cm	•		20	40
2751	150 x 193 cm avec U : 15 x 61 cm	•	•	16	32

BARRIER® Champ opératoire en «U» adhésif

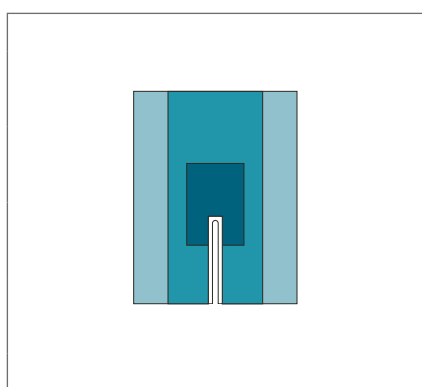

Code	Description			Condit. int.	Condit. ext.
60502	200 x 150 cm avec U : 7 x 65 cm et renfort 70 x 100 cm	•		10	40
60503	200 x 260 cm avec U : 7 x 102 cm et renfort 70 x 100 cm	•		14	28
60506	200 x 290 cm avec U : 7 x 102 cm et renfort 70 x 100 cm	•		12	24
60504	200 x 260 cm avec U : 20 x 102 cm et renfort 70 x 100 cm	•		14	28

Drapage opératoire

BARRIER® Champ opératoire en «U» adhésif PRIMARY PLUS

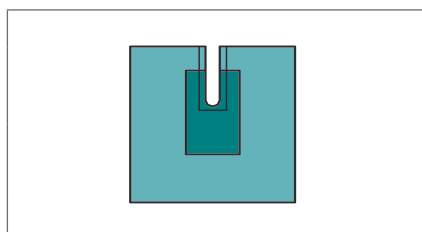

Code	Description			Condit. int.	Condit. ext.
63650	200 x 260 cm avec U : 7 x 102 cm et renfort 75 x 100 cm	•		13	26
63651	225 x 260 cm avec U : 20 x 100 cm et renfort 75 x 140 cm	•		11	22

BARRIER® Champ sous-fessier

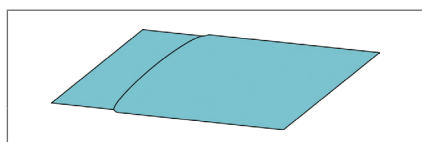

Code	Description			Condit. int.	Condit. ext.
828900	75 x 100 cm, avec rabat de 30 cm	•		40	80

BARRIER® Champ sous-fessier

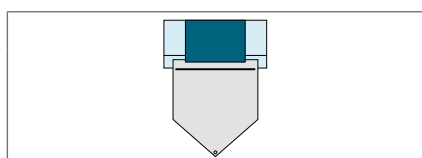

Code	Description			Condit. int.	Condit. ext.
229	85 x 120 cm, renfort 50 x 35 cm et poche de recueil vidangeable	•		18	36



Champs opératoires

BARRIER® Champ de recueil bébé

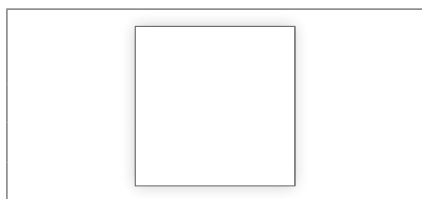

Code	Description			Condit. int.	Condit. ext.
84541251	77 x 77 cm	•		18	108

BARRIER® Alèse de table

Drapage opératoire

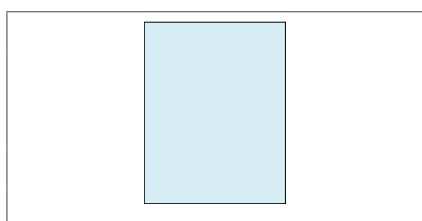

Code	Description			Condit. int.	Condit. ext.
84532081	150 x 180 cm (PE double épaisseur)	•	•	30	60

BARRIER® Alèse patient non stérile



Code	Description			Condit. int.	Condit. ext.
8018	90 x 150 cm	•		-	105



Général / abdominal

BARRIER® Champ de laparotomie

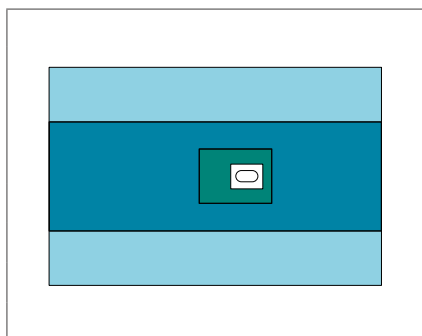

Code	Description			Condit. int.	Condit. ext.
825000	200 x 315 cm, renfort 70 x 70 cm avec ouverture adhésive de 11 x 22 cm excentrée à 112 cm du bord	•		12	24

BARRIER® Champ de laparotomie en T avec soufflets

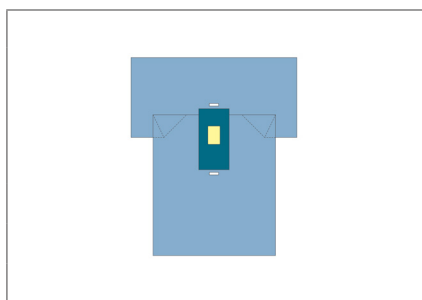

Code	Description			Condit. int.	Condit. ext.
61330	200/270 x 320 cm, renfort 50 x 100 cm avec film à inciser fermé 23 x 36 cm et velcros intégrés	•		10	20

BARRIER® Champ de laparotomie en T avec soufflets

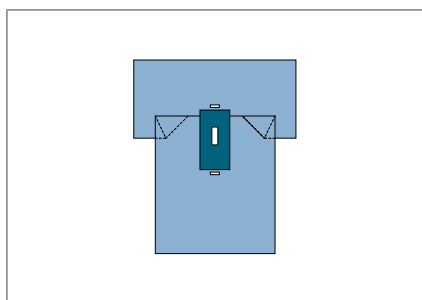

Code	Description			Condit. int.	Condit. ext.
61320	200/270 x 315 cm, renfort 50 x 100 cm avec film à inciser ouvert de 10 x 30 cm et velcros intégrés	•		8	16

BARRIER® Champ de laparotomie en T avec soufflets

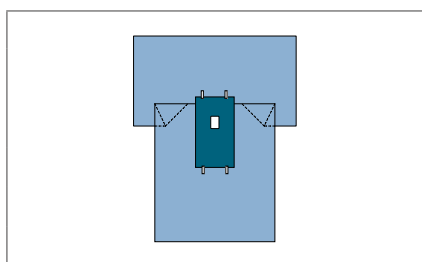

Code	Description			Condit. int.	Condit. ext.
61360	200/270 x 320 cm, renfort 50 x 90 cm avec ouverture de 20 x 30 cm	•		8	16





Coelioscopie

BARRIER® Champ de coelioscopie / laparotomie

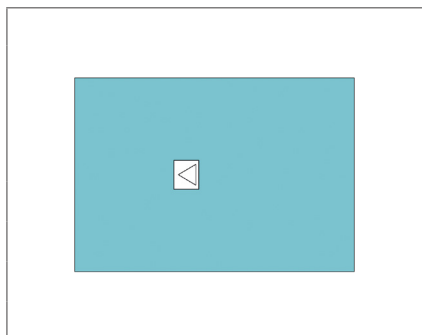

Code	Description			Condit. int.	Condit. ext.
903005	200 x 300 cm avec ouverture adhésive triangulaire de 18 x 21 cm excentrée à 110 cm du bord	•		12	24

Drapage opératoire

Orthopédie

BARRIER® Champ pied / main

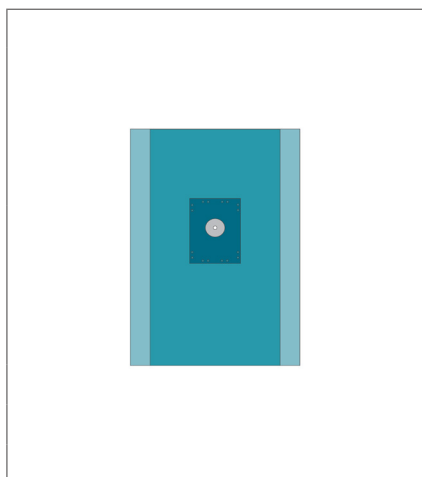

Code	Description			Condit. int.	Condit. ext.
60308	150 x 180 cm, renfort 70 x 70 cm avec ouverture élastique de Ø 3,5 cm excentrée à 80 cm du bord et passe-tubulures	•		13	52
60309	230 x 315 cm, renfort 70 x 70 cm avec ouverture élastique de Ø 3,5 cm excentrée à 131 cm du bord et passe-tubulures	•		11	22

BARRIER® Champ de main en T

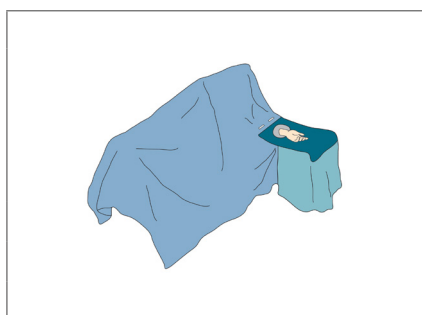

Code	Description			Condit. int.	Condit. ext.
60310	150/370 x 280 cm, renfort avec ouverture élastique de Ø 3,5 cm et passe-tubulures	•		7	14





Orthopédie

BARRIER® Champ d'extrémité

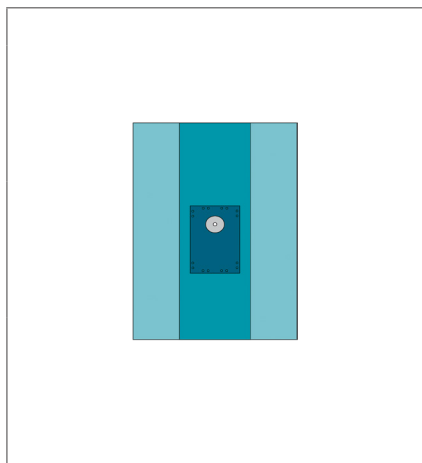

Code	Description			Condit. int.	Condit. ext.
60211	200 x 300 cm, renfort 70 x 140 cm avec ouverture élastique de Ø 7 cm centrée et passe-tubulures	•		11	22
60212	230 x 315 cm, renfort 70 x 140 cm avec ouverture élastique de Ø 7 cm excentrée à 168 cm du bord et passe-tubulures	•	•	10	20
60213	230 x 315 cm, renfort 70 x 140 cm, avec ouverture élastique de Ø 7 cm excentrée à 168 cm du bord et passe-tubulures	•		10	20

BARRIER® Champ d'extrémité en T

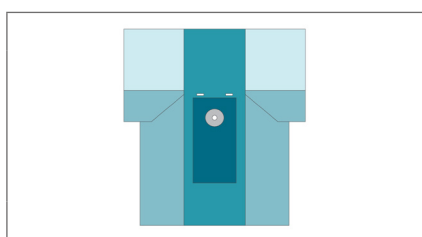

Code	Description			Condit. int.	Condit. ext.
60214	200/300 x 320 cm, renfort 70 x 140 cm avec ouverture élastique de Ø 7 cm excentrée à 175 cm du bord et velcros intégrés	•	•	7	14

BARRIER® Champ d'extrémité PRIMARY PLUS

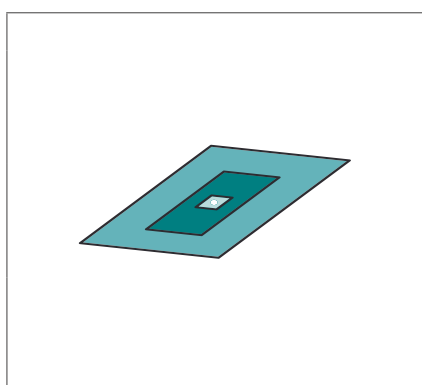

Code	Description			Condit. int.	Condit. ext.
63632	225 x 300 cm, renfort 110 x 50 cm avec ouverture élastique de diamètre 3,5 cm	•		12	24
63633	225 x 300 cm, renfort 110 x 50 cm avec ouverture élastique de diamètre 5 cm	•		12	24
63634	225 x 300 cm, renfort 110 x 50 cm avec ouverture élastique de diamètre 7 cm			12	24

BARRIER® Champ d'arthroscopie du genou

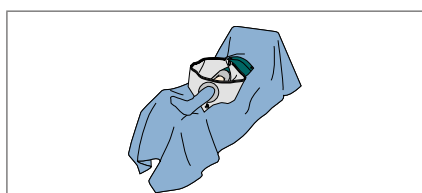

Code	Description			Condit. int.	Condit. ext.
60104	230 x 320 cm, renfort avec passe-tubulures, poche de recueil intégrée avec 2 ouvertures élastiques Ø 7 et 5 cm	•		5	10

Drapage opératoire



: disponible dans les trousses



: avec feuille de crêpe



Fabriqué en Europe



Orthopédie

BARRIER® Champ d'arthroscopie du genou en T avec soufflets

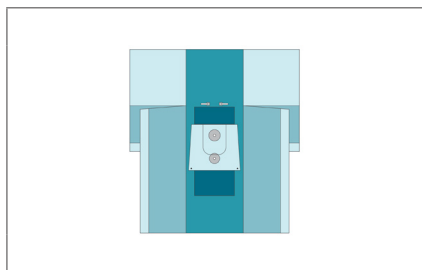

Code	Description			Condit. int.	Condit. ext.
60105	260/300 x 320 cm, renfort, poche de recueil 70 x 80 cm à double évacuation avec 2 ouvertures élastiques Ø 7 et 5 cm et velcros intégrés	•	•	5	10

BARRIER® Champ d'épaule

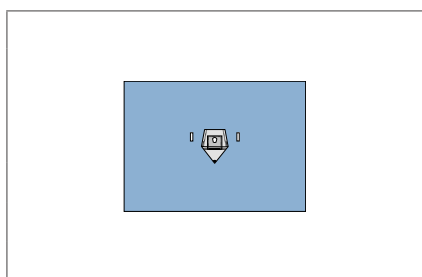

Code	Description			Condit. int.	Condit. ext.
60004	400 x 240 cm, poche de recueil avec ouverture élastique de 10 x 10 cm et velcros intégrés	•	•	6	12

BARRIER® Champ de hanche

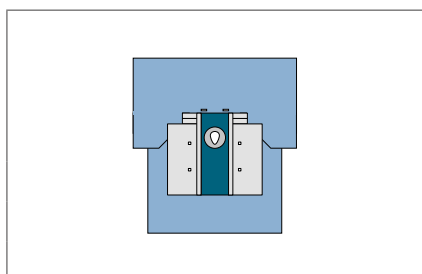

Code	Description			Condit. int.	Condit. ext.
60601	230/300 x 330 cm, renfort avec ouverture élastique de 18 x 22 cm et sac de luxation	•		4	8

BARRIER® Champ d'isolation verticale

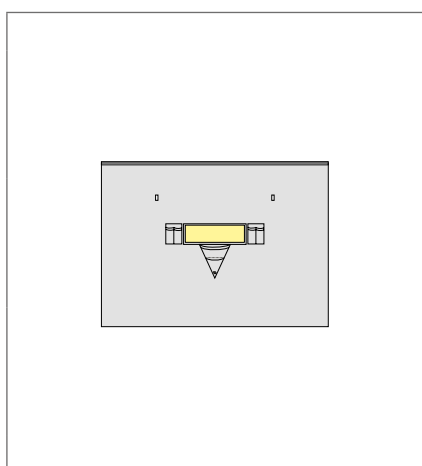

Code	Description			Condit. int.	Condit. ext.
826010	330 x 240 cm avec film à inciser fermé 25 x 86 cm, poche de recueil, poches à instruments et velcros intégrés	•		7	14
826020	330 x 240 cm avec film à inciser fermé 30 x 40 cm, poche de recueil, poches à instruments et velcros intégrés	•		10	20
80000527	320 x 240 cm avec film à inciser fermé 30 x 60 cm, poche de recueil, poches à instruments et velcros intégrés	•		10	20





Angiographie

BARRIER® FLEX Champ d'angiographie

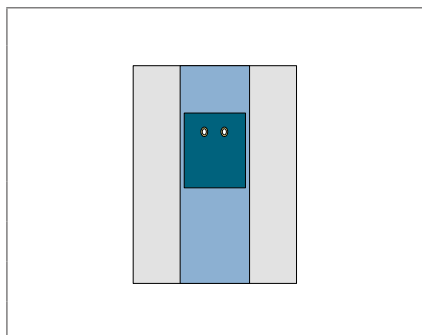

Code	Description			Condit. int.	Condit. ext.
65210	240 x 320 cm, renfort 90 x 110 cm avec film à inciser ouvert (2 ouv. 6 x 9 cm à 110 cm) et 2 panneaux transparents	•		9	18

BARRIER® FLEX Champ d'angiographie

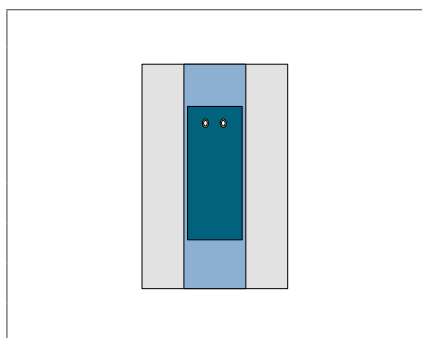

Code	Description			Condit. int.	Condit. ext.
65211	240 x 370 cm, renfort 90 x 220 cm avec film à inciser ouvert (2 ouv. 6 x 9 cm à 120 cm) et 2 panneaux transparents	•		7	14

BARRIER® Champ d'angiographie

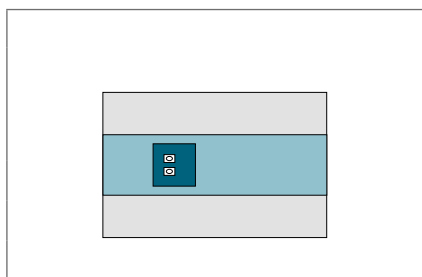

Code	Description			Condit. int.	Condit. ext.
828300	240 x 370 cm, renfort 70 x 70 cm avec 2 ouv. 7 x 10 cm à 100 cm et 2 panneaux transparents	•		8	16

BARRIER® FLEX Champ d'angiographie brachiale

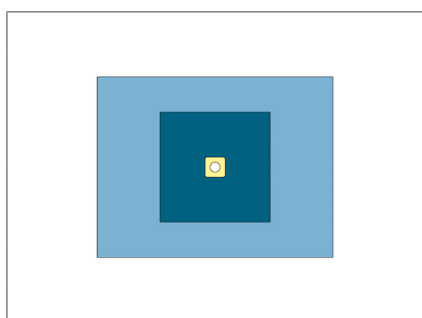

Code	Description			Condit. int.	Condit. ext.
65212	150 x 115 cm, renfort 70 x 70 cm avec film à inciser ouvert 13 x 13 cm (ouv. Ø 6 cm)	•		21	42

Drapage opératoire



: bande adhésive flexible



: disponible dans les trousses



: avec feuille de crêpe



Pédiatrie

BARRIER® FLEX Champ de pédiatrie

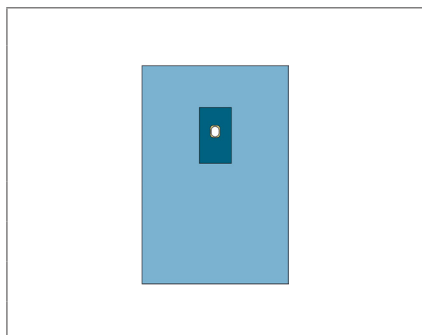

Code	Description			Condit. int.	Condit. ext.
61340	200 x 300 cm, renfort 44 x 70 cm avec film à inciser ouvert (ouv. 12 x 16,5 cm) excentrée à 116 cm du bord	•		11	22

Drapage opératoire

BARRIER® FLEX Champ de pédiatrie en T avec soufflets

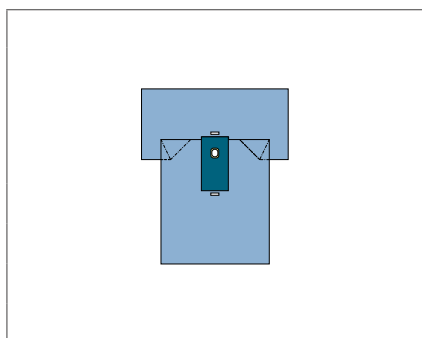

Code	Description			Condit. int.	Condit. ext.
61310	200/270 x 320 cm, renfort 50 x 100 cm avec film à inciser ouvert (ouv. 10 x 14 cm) et velcros intégrés	•		8	16

ORL

BARRIER® Champ thyroïde en T avec soufflets

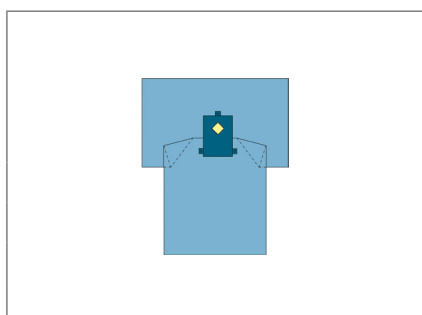

Code	Description			Condit. int.	Condit. ext.
65011	175/250 x 302 cm, renfort avec film à inciser fermé 15 x 15 cm et passe-tubulures	•		10	20





Cardiovasculaire

BARRIER® Champ thoracique en T

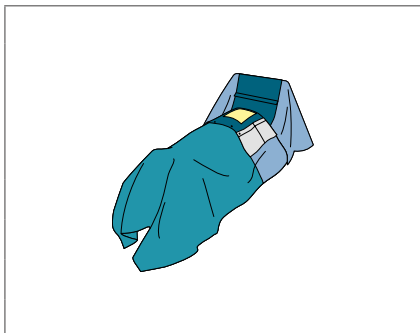

Code	Description			Condit. int.	Condit. ext.
824600	200/300 x 330 cm, renfort 50 x 140 cm avec film à inciser fermé 32 x 40 cm et poche à instruments	•		6	12

BARRIER® Champ en U avec cache périnée

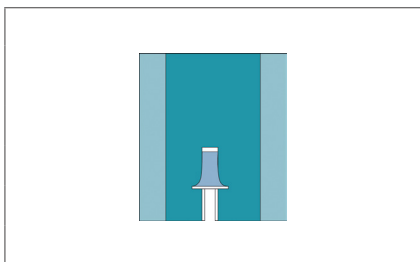

Code	Description			Condit. int.	Condit. ext.
824700	200 x 260 cm avec U adhésif : 20 x 102 cm	•		15	30

Drapage opératoire

Neurochirurgie

BARRIER® Champ de crâne

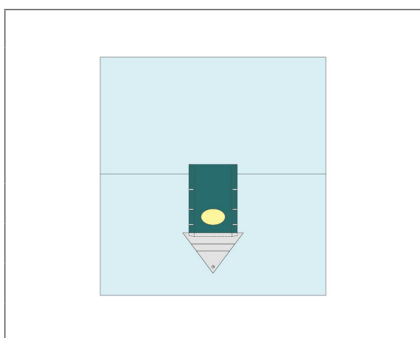

Code	Description			Condit. int.	Condit. ext.
888442	280 x 295 cm, renfort 60 x 90 cm avec film à inciser fermé 20 x 30 cm, poche de recueil vidangeable et intégrée	•		9	18



Obstétrie

BARRIER® Champ de césarienne

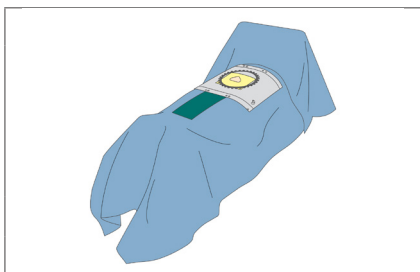

Code	Description			Condit. int.	Condit. ext.
65040	175/250 x 300 cm avec film à inciser 38 x 32 cm (ouv. de 18 x 16 cm), poche de recueil vidangeable et intégrée + passe-tubulure	•	•	6	12

Drapage opératoire

Urologie

BARRIER® Champ de RTU monobloc

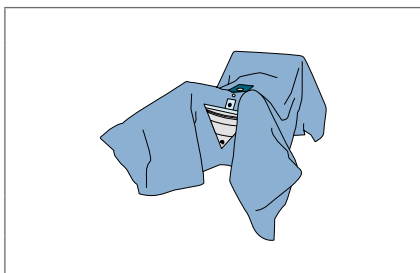

Code	Description			Condit. int.	Condit. ext.
888227	175/270 x 240 cm, 2 orifices de Ø 8 et 5 cm avec poche de recueil vidangeable intégrée, jambières et doigtier sans latex	•		8	16

BARRIER® FLEX Champ de néphroscopie

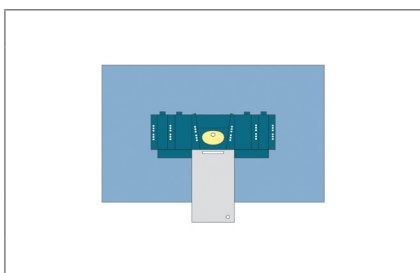

Code	Description			Condit. int.	Condit. ext.
65810	175 x 300 cm, renfort avec film à inciser ouvert (ouv. Ø 5 cm) et poche de recueil vidangeable intégrée	•	•	7	14

BARRIER® Champ rectal imperméable

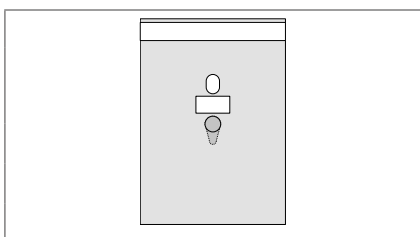







Code	Description			Condit. int.	Condit. ext.
84521220	60 x 85 cm avec ouverture de 8 x 5,5 cm et doigtier		•	35	70



Champs de table



BARRIER® Champ de table

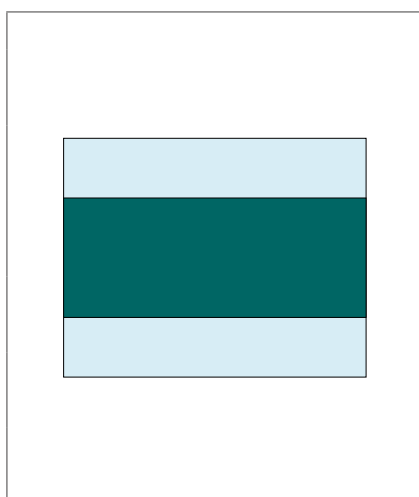

Code	Description			Condit. int.	Condit. ext.
 80100	100 x 150 cm (PE 55 µ), renfort 75 x 150 cm	•		40	80
 80150	150 x 150 cm (PE 55 µ), renfort 75 x 150 cm	•		30	60
 80190	150 x 190 cm (PE 55 µ), renfort 75 x 190 cm	•		22	44
 80210	150 x 210 cm (PE 55 µ), renfort 75 x 210 cm	•		21	42

BARRIER® Champ de table renforcé



Code	Description			Condit. int.	Condit. ext.
85195	150 x 190 cm (PE renforcé 75 µ), renfort 75 x 190 cm	•	•	16	32
 85190	150 x 190 cm (PE renforcé 75 µ), renfort 75 x 190 cm	•		15	30
85215	150 x 210 cm (PE renforcé 75 µ), renfort 75 x 210 cm	•	•	16	32
85245	150 x 240 cm (PE renforcé 75 µ), renfort 75 x 240 cm	•	•	14	28
89215	190 x 210 cm (PE renforcé 75 µ), renfort 90 x 210 cm	•	•	11	22
89285	190 x 280 cm (PE renforcé 75 µ), renfort 90 x 280 cm	•	•	10	20

Drapage opératoire

BARRIER® Champ de table PRIMARY

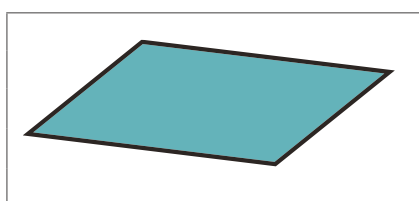

Code	Description			Condit. int.	Condit. ext.
63690	150 x 190 cm	•		30	60

Poches

BARRIER® Poche de coelioscopie adhésive

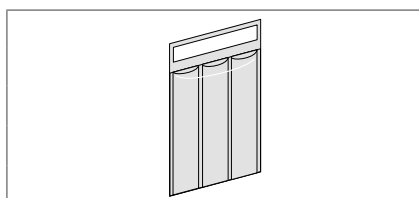

Code	Description			Condit. int.	Condit. ext.
705860	30 x 50 cm	•		35	70



Poches

BARRIER® Poche à bistouri adhésive

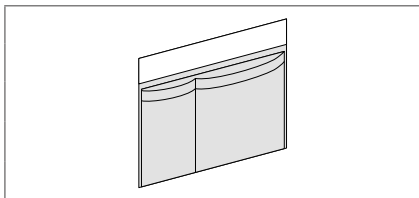

Code	Description			Condit. int.	Condit. ext.
707035	40 x 35 cm	•		30	120

BARRIER® Poche de recueil adhésive

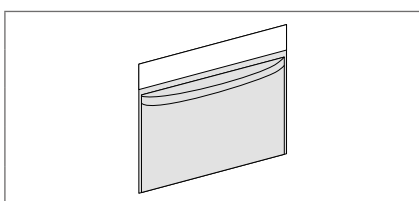

Code	Description			Condit. int.	Condit. ext.
706035	40 x 35 cm	•		30	120

BARRIER® Poche de recueil vidangeable adhésive avec filtre

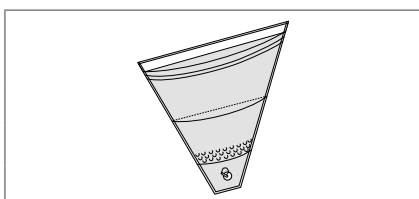

Code	Description			Condit. int.	Condit. ext.
831200	50 x 50 cm	•		7	14
5218	50 x 60 cm			8	16

BARRIER® Poche de recueil vidangeable adhésive double bouchon et barrette flexible

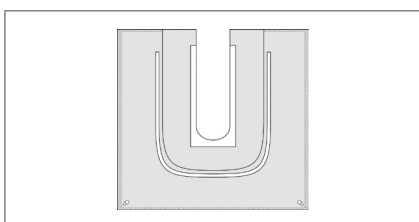

Code	Description			Condit. int.	Condit. ext.
5217	81 x 86 cm, avec U adhésif: 15 x 52 cm	•	•	8	16

BARRIER® Poche d'arthroscopie du genou vidangeable

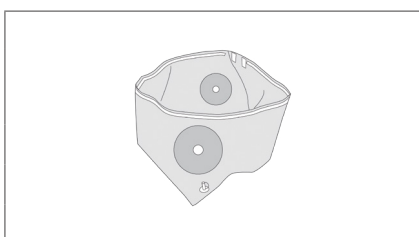

Code	Description			Condit. int.	Condit. ext.
69200	60 x 120 cm, ouverture double élastique Ø 7 et 5 cm	•	•	9	18

Housses

BARRIER® Housse pour poignée de scialytique universelle

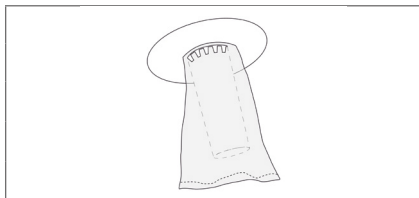

Code	Description			Condit. int.	Condit. ext.
705827	Ouverture Ø 4,5 x 15 cm			40	80

BARRIER® Protège-tuyaux

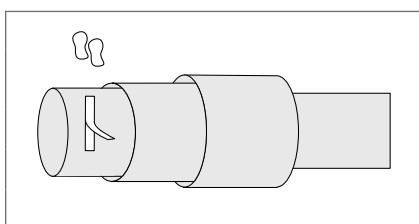

Code	Description			Condit. int.	Condit. ext.
705750	14 x 250 cm, embout ouvert	•		20	80

BARRIER® Housse de caméra

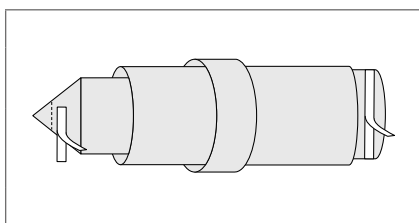

Code	Description			Condit. int.	Condit. ext.
705820	14 x 250 cm embout perforé	•		20	80

BARRIER® Housse de caméra

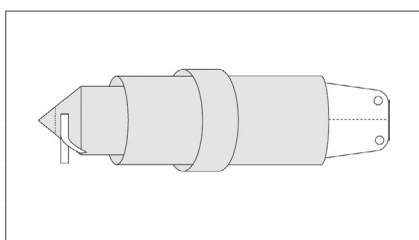

Code	Description			Condit. int.	Condit. ext.
84541211	14 x 254 cm, embout perforé avec carton de transfert			40	80

BARRIER® Housse de caméra

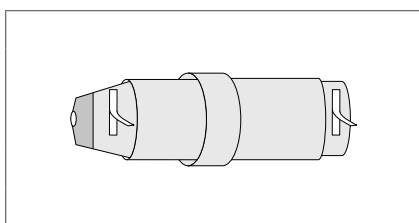

Code	Description			Condit. int.	Condit. ext.
705830	18 x 250 cm, embout élastique	•		20	80

Housses

BARRIER® Housse pour sonde endo-rectale/endo-vaginale

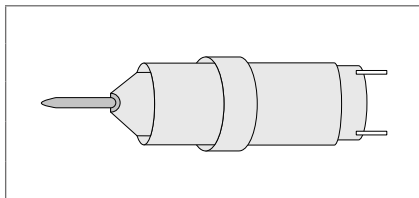

Code	Description			Condit. int.	Condit. ext.
706000	13 x 236 cm			30	120

BARRIER® Housse pour sonde endo-abdominale

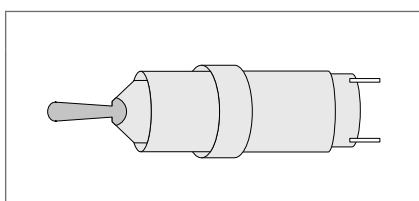

Code	Description			Condit. int.	Condit. ext.
706004	13 x 236 cm			30	120

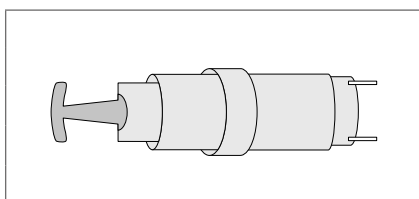

BARRIER® Housse pour sonde partie molle

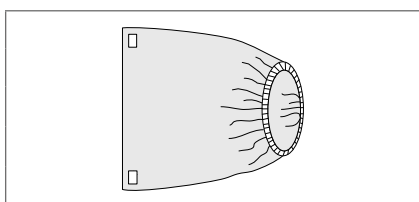

Code	Description			Condit. int.	Condit. ext.
706002	15 x 236 cm			25	100

BARRIER® Charlotte pour amplificateur de brillance



Code	Description			Condit. int.	Condit. ext.
705841	Ronde, Ø 75 cm			8	32
903740	Ronde, Ø 90 cm	•		28	168
903757	Ronde, Ø 140 cm	•		16	96
705845	Carrée, 90 x 75 cm			8	32

BARRIER® Champ d'isolation pour une partie du bras d'amplificateur

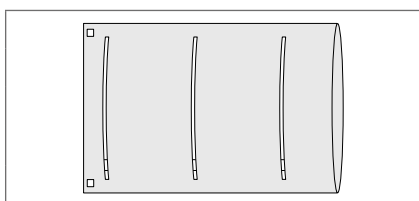

Code	Description			Condit. int.	Condit. ext.
705850	117 x 183 cm			12	48

Housses

BARRIER® Champ d'isolation pour la totalité du bras d'amplificateur

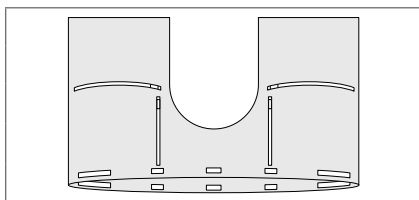

Code	Description			Condit. int.	Condit. ext.
705852	152 x 265 cm			9	18

BARRIER® Champ d'isolation pour Microscope universel

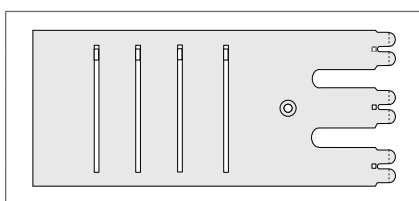

Code	Description			Condit. int.	Condit. ext.
705920	Moyen 117 x 254 cm			12	24

BARRIER® Housse adhésive pour cassette Radio

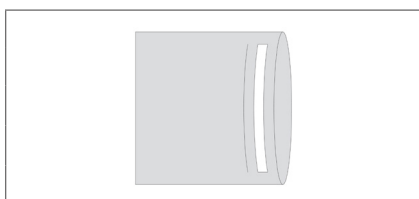

Code	Description			Condit. int.	Condit. ext.
705856	60 x 60 cm	•		35	70

BARRIER® Champ d'isolation pour Microscope Zeiss MD - lentille 65 mm

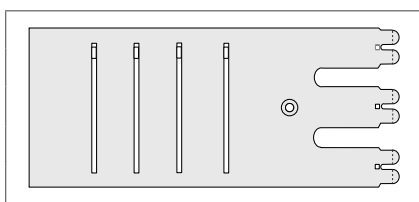

Code	Description			Condit. int.	Condit. ext.
705955	Moyen 117 x 254 cm			8	16
705960	Large 117 x 305 cm			8	16

BARRIER® Champ d'isolation pour Microscope WILD - lentille 68 mm

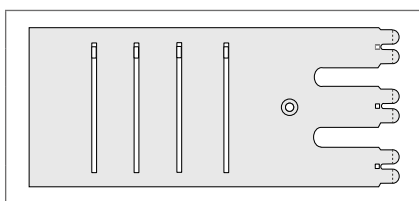

Code	Description			Condit. int.	Condit. ext.
705936	Large 117 x 254 cm			8	16



Housses de Mayo

BARRIER® Housse de Mayo

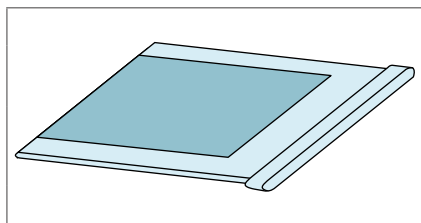

Code	Description			Condit. int.	Condit. ext.
610601	79 x 145 cm, renfort 65 x 85 cm	•		25	75

BARRIER® Housse de Mayo

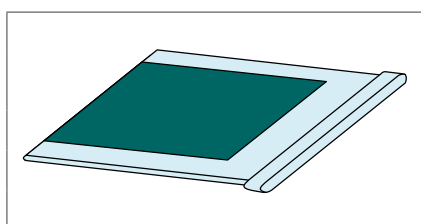

Code	Description			Condit. int.	Condit. ext.
80000552	79 x 145 cm, renfort 65 x 85 cm	•	•	20	40

 Drapage
opérateur

Stockinettes

BARRIER® Stockinette orthopédique

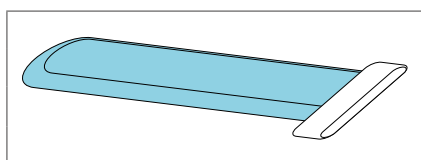

Code	Description			Condit. int.	Condit. ext.
611105	22 x 75 cm	•		22	44
611205	32 x 120 cm	•		20	40

BARRIER® Stockinette orthopédique

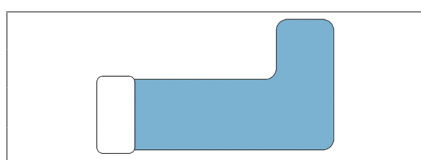

Code	Description			Condit. int.	Condit. ext.
274	31 x 122 cm	•	•	5	20
269	23 x 71 cm	•	•	10	60

Films à inciser

BARRIER® Film à inciser adhésif

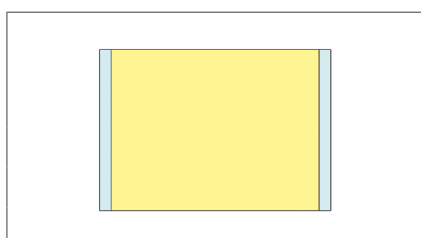

Code	Description			Condit. int.	Condit. ext.
801526	15 x 26/20 cm	•		30	120
803026	30 x 26/20 cm	•		25	100
804040	40 x 40/34 cm	•		20	80
804555	45 x 55/49 cm	•		15	60
805680	56 x 80/74 cm	•		10	40





Serviettes abdominales

BARRIER® Serviette Abdominale 130 g/m² radiodéTECTABLE

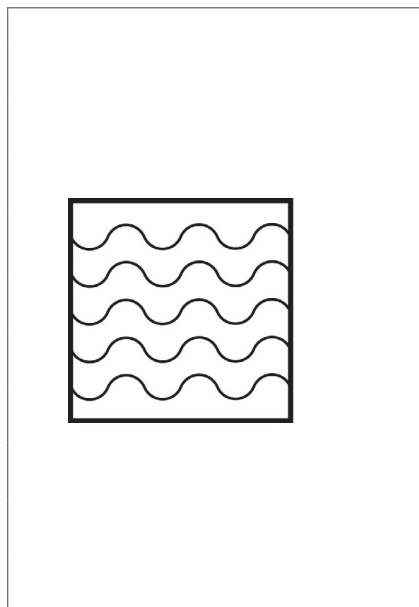

	Code	Description			Condit. int.	Condit. ext.
	187705	30 x 30 cm blanche sans cordon (sachet de 5)	•		30	180
	187802	40 x 40 cm blanche sans cordon (sachet de 2)	•		24	144
	187812	40 x 40 cm blanche avec cordon (sachet de 2)	•		24	144
	187832	40 x 40 cm verte avec cordon (sachet de 2)	•		24	144
	187805	40 x 40 cm blanche sans cordon (sachet de 5)	•		25	150
	187835	40 x 40 cm verte avec cordon (sachet de 5)	•		25	150
	187902	40 x 60 cm blanche sans cordon (sachet de 2)	•		16	96
	187912	40 x 60 cm blanche avec cordon (sachet de 2)	•		16	96
	187932	40 x 60 cm verte avec cordon (sachet de 2)	•		16	96
	187605	10 x 60 cm blanche sans cordon (sachet de 5)	•		40	240

 Drapage
opérateur

Divers

BARRIER® Sac de luxation

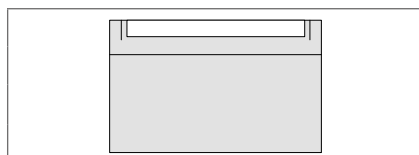

	Code	Description			Condit. int.	Condit. ext.
	84541230	75 x 120 cm	•	•	14	84

BARRIER® Bande adhésive

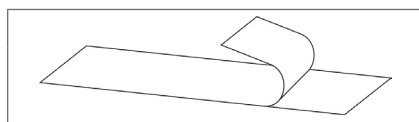

	Code	Description			Condit. int.	Condit. ext.
	381035	9 x 49 cm	•		100	400
	381045	9 x 49 cm (sachet de 2)	•		120	480

BARRIER® Protège repose-bras

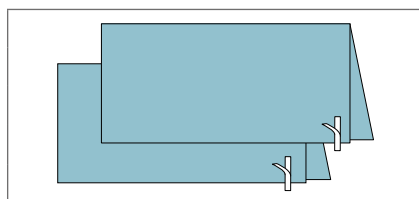

	Code	Description			Condit. int.	Condit. ext.
	80002120	35 x 73 cm (sachet de 2)	•		30	180



Divers

BARRIER® Jambière opératoire

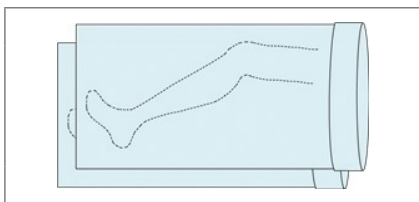

Code	Description			Condit. int.	Condit. ext.
901680	75 x 120 cm (sachet de 2) en PE	•		66	132
610930	75 x 120 cm (sachet de 2) en PE/ nontissé	•		30	60

BARRIER® Chaussettes

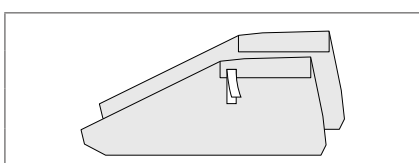

Code	Description			Condit. int.	Condit. ext.
691005	36 x 28 cm (sachet de 2)	•		130	260

BARRIER® Cache périnée adhésif

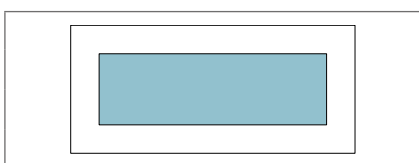

Code	Description			Condit. int.	Condit. ext.
903153	15 x 40 cm			50	100

BARRIER® Fixe-tubes adhésif

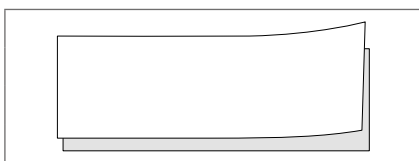

Code	Description			Condit. int.	Condit. ext.
8006076	5 x 15 cm	•		50	200

BARRIER® Serviette absorbante



Code	Description			Condit. int.	Condit. ext.
8000004	30 x 40 cm (sachet de 2)	•		120	720

BARRIER® Serviette absorbante non stérile



Code	Description			Condit. int.	Condit. ext.
748140	35 x 40 cm			30	300





Trousses opératoires

BARRIER® Trousse de base (paroi) - petite intervention

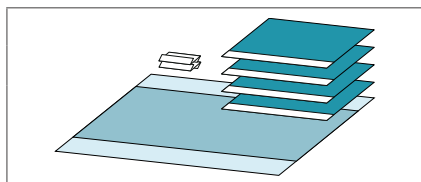
Code: 904194

Quantité	Description		Condit. int.	Condit. ext.
4	Champ latéral adhésif 75 x 90 cm			
1	Champ de table 150 x 190 cm, renfort 75 x 190 cm		12	24
2	Serviette absorbante 18 x 25 cm			

BARRIER® Trousse de petite intervention

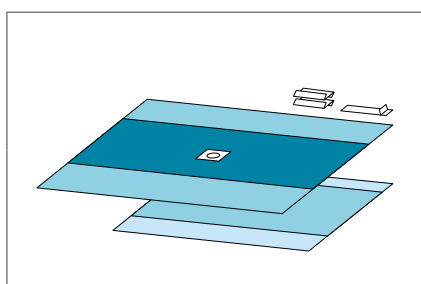
Code: 697600

Quantité	Description		Condit. int.	Condit. ext.
1	Bande adhésive 9 x 49 cm			
1	Champ troué adhésif 200 x 240 cm avec ouverture Ø 12 cm centrée			
1	Champ de table 150 x 190 cm, renfort 75 x 190 cm		9	18
2	Serviette absorbante 18 x 25 cm			

Drapage opératoire

BARRIER® Trousse universelle (champs patient)

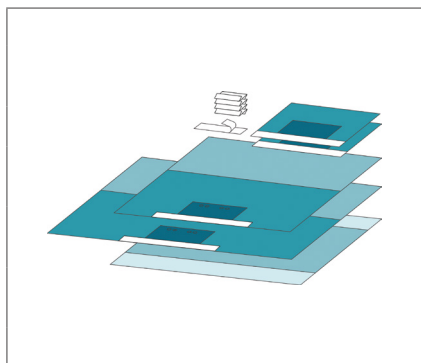
Code: 699340

Quantité	Description		Condit. int.	Condit. ext.
2	Champ latéral adhésif 75 x 90 cm, renfort			
1	Bande adhésive 9 x 49 cm			
1	Champ de pied adhésif 175 x 175 cm, renfort			
1	Champ de tête adhésif 150 x 240 cm, renfort		7	14
1	Champ de table 150 x 190 cm, renfort 75 x 190 cm			
4	Serviette absorbante 18 x 25 cm			





Trousses opératoires

BARRIER® Trousse universelle (champs patient)

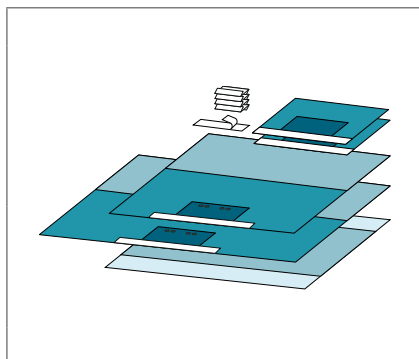
Code: 699354

Quantité	Description		Condit. int.	Condit. ext.
2	Champ latéral adhésif 100 x 100 cm, renfort			
1	Bande adhésive 9 x 49 cm			
1	Champ de pied adhésif 175 x 175 cm, renfort			
1	Champ de tête adhésif 150 x 240 cm, renfort		6	12
1	Champ de table 150 x 190 cm, renfort 75 x 190 cm			
4	Serviette absorbante 18 x 25 cm			

BARRIER® Trousse universelle (champs patient + housse de Mayo)

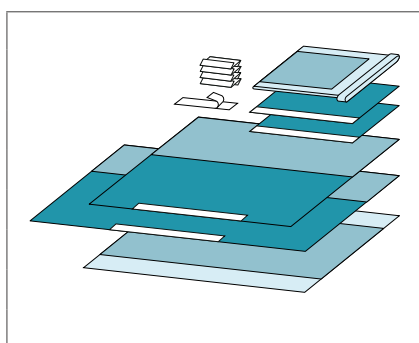
Code: 698900

Quantité	Description		Condit. int.	Condit. ext.
1	Champ de table 150 x 190 cm, renfort 75 x 190 cm			
1	Champ de pied adhésif 175 x 175 cm			
1	Champ de tête adhésif 150 x 240 cm			
2	Champ latéral adhésif 75 x 90 cm		6	12
1	Housse de Mayo renforcée 79 x 145 cm			
1	Bande adhésive 9 x 49 cm			
4	Serviette absorbante 18 x 25 cm			

BARRIER® Trousse universelle (champs patient + housse de Mayo)

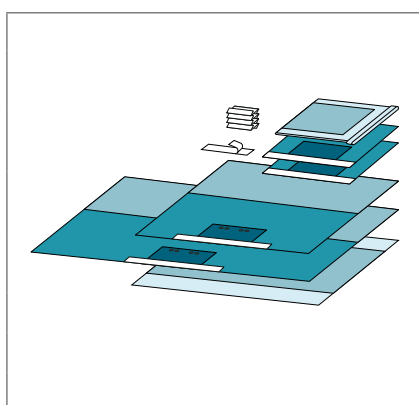
Code: 699140

Quantité	Description		Condit. int.	Condit. ext.
1	Champ de table 150 x 190 cm, renfort 75 x 190 cm			
1	Champ de pied adhésif 175 x 175 cm, renfort			
1	Champ de tête adhésif 175 x 300 cm, renfort			
2	Champ latéral adhésif 100 x 100 cm, renfort		5	10
1	Housse de Mayo 79 x 145 cm			
1	Bande adhésive 9 x 49 cm			
4	Serviette absorbante 18 x 25 cm			



Trousses opératoires

BARRIER® Trousse universelle grande dimension (champs patient)

Code: 66200

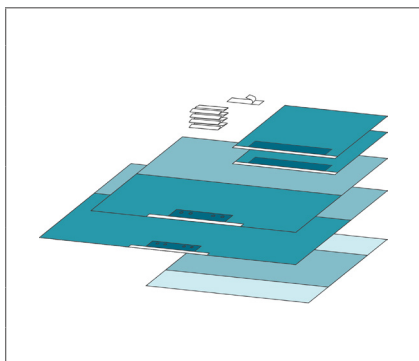

Quantité	Description		Condit. int.	Condit. ext.
1	Champ de table 150 x 190 cm, renfort 75 x 190 cm			
1	Champ de pied adhésif 175 x 240 cm, renfort			
1	Champ de tête adhésif 175 x 300 cm, renfort		6	12
2	Champ latéral adhésif 100 x 120 cm avec renfort			
1	Bande adhésive 9 x 49 cm			
4	Serviette absorbante 18 x 25 cm			

BARRIER® Trousse universelle grande dimension (champs patient + housse de Mayo)

Code: 699540

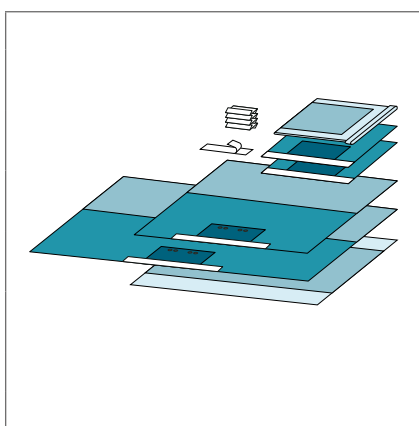

Quantité	Description		Condit. int.	Condit. ext.
1	Champ de table 150 x 190 cm, renfort 75 x 190 cm			
1	Champ de pied adhésif 200 x 200 cm renfort			
1	Champ de tête adhésif 175 x 300 cm, renfort			
2	Champ latéral adhésif 100 x 100 cm, renfort		5	10
1	Housse de Mayo 79 x 145 cm, renfort 65 x 85 cm			
1	Bande adhésive 9 x 49 cm			
4	Serviette absorbante 18 x 25 cm			

BARRIER® Trousse universelle avec U

Code: 60620

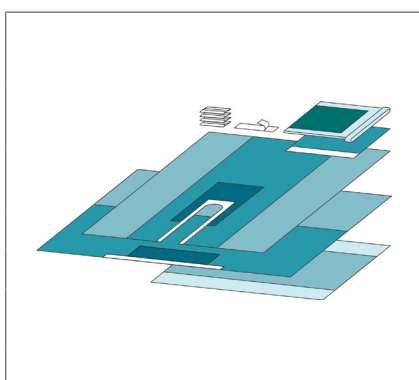

Quantité	Description		Condit. int.	Condit. ext.
1	Champ de table 150 x 190 cm			
1	Champ adhésif 175 x 240 cm, renfort			
1	Champ en U 200 x 260 cm avec U: 20 x 102 cm			
1	Champ latéral adhésif 75 x 90 cm		5	10
1	Bande adhésive 9 x 49 cm			
1	Housse de Mayo renforcée 79 x 145 cm, renfort 65 x 85 cm			
4	Serviette absorbante 18 x 25 cm			

Drapage opératoire



Trousses opératoires

BARRIER® FLEX Trousse universelle (champs patient + housse de Mayo)

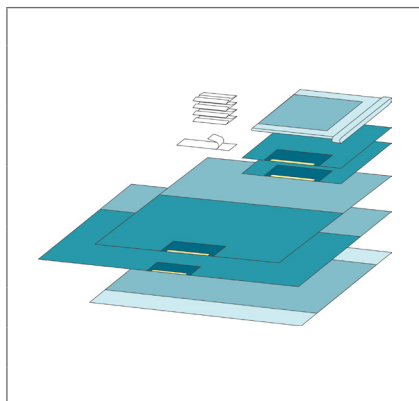
Code: 66010

Quantité	Description	✉	Condit. int.	Condit. ext.
1	Champ de table 150 x 190 cm, renfort 75 x 190 cm			
1	Champ opératoire de pied adhésif 175 x 175 cm, renfort			
1	Champ opératoire de tête adhésif 175 x 300 cm, renfort			
2	Champ latéral adhésif 75 x 90 cm, renfort		5	10
1	Housse de Mayo 79 x 145 cm			
1	Bande adhésive 9 x 49 cm			
4	Serviette absorbante 18 x 25 cm			

Drapage opératoire

BARRIER® Trousse universelle standard PRIMARY PLUS

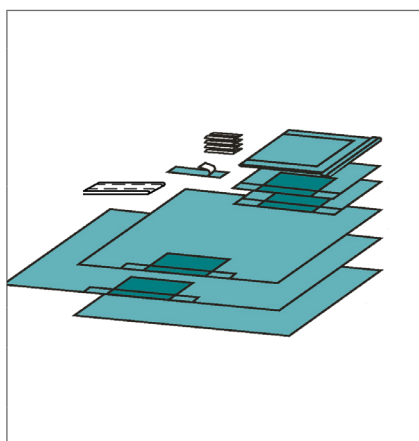
Code: 63700

Quantité	Description	✉	Condit. int.	Condit. ext.
1	Champ de table 150 x 190 cm			
1	Housse de Mayo 79 x 145 cm			
1	Champ adhésif 180 x 180 cm, renfort 60 x 25 cm			
1	Champ adhésif 240 x 150 cm, renfort 60 x 25 cm			
2	Champ latéral adhésif 90 x 75 cm, renfort 60 x 25 cm		5	10
1	Bande adhésive 9 x 50 cm			
1	Fixe-tubes auto-agrippant 2,5 x 30 cm			
4	Serviette absorbante 17 x 8 cm			

BARRIER® Trousse universelle standard PRIMARY PLUS

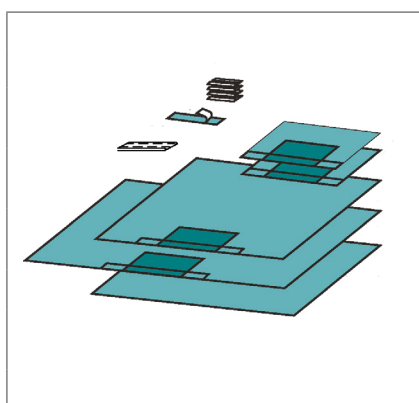
Code: 63701

Quantité	Description	✉	Condit. int.	Condit. ext.
1	Champ de table 150 x 190 cm			
1	Champ adhésif 180 x 180 cm, renfort 60 x 25 cm			
1	Champ adhésif 240 x 150 cm, renfort 60 x 25 cm			
2	Champ latéral adhésif 90 x 75 cm, renfort 60 x 25 cm		6	12
1	Bande adhésive 9 x 50 cm			
1	Fixe-tubes auto-agrippant 2,5 x 30 cm			
4	Serviette absorbante 17 x 8 cm			





Trousses opératoires

BARRIER® Trousse universelle standard PRIMARY PLUS

Code: 63702

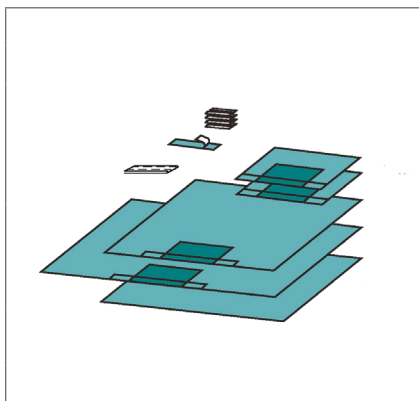

Quantité	Description		Condit. int.	Condit. ext.
1	Champ de table 150 x 190 cm			
1	Champ adhésif 300 x 180 cm, renfort 60 x 25 cm			
1	Champ adhésif 240 x 180 cm, renfort 60 x 25 cm			
2	Champ latéral adhésif 120 x 100 cm, renfort 60 x 25 cm		4	8
1	Bande adhésive 9 x 50 cm			
1	Fixe-tubes auto-agrippant 2,5 x 30 cm			
4	Serviette absorbante 17 x 8 cm			

BARRIER® Trousse universelle PRIMARY

Code: 63710

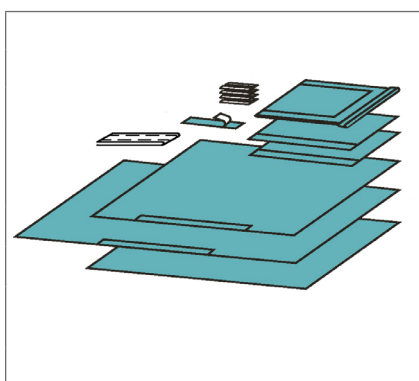

Quantité	Description		Condit. int.	Condit. ext.
1	Champ de table 150 x 190 cm			
1	Housse de Mayo 79 x 145 cm			
1	Champ adhésif 180 x 180 cm			
1	Champ adhésif 240 x 150 cm			
2	Champ latéral adhésif 90 x 75 cm		5	10
1	Bande adhésive 9 x 50 cm			
1	Fixe-tubes auto-agrippant 2,5 x 30 cm			
4	Serviette absorbante 17 x 8 cm			

BARRIER® Trousse de base PRIMARY

Code: 63711

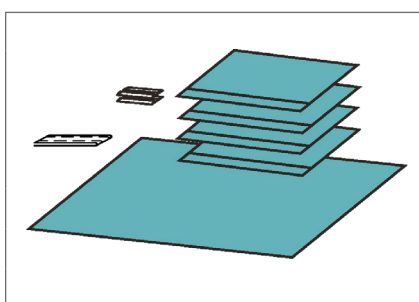

Quantité	Description		Condit. int.	Condit. ext.
1	Champ de table 150 x 190 cm			
4	Champ latéral 90 x 75 cm			
1	Fixe-tubes auto-agrippant 2,5 x 30 cm		11	22
2	Serviette absorbante 17 x 8 cm			

Drapage opératoire



Orthopédie

BARRIER® Trousse d'Orthopédie

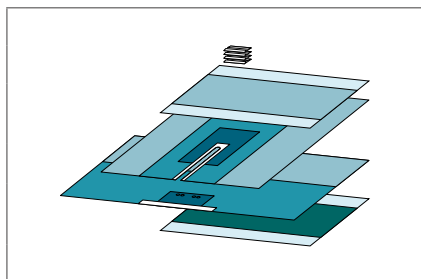
Code: 60619

Quantité	Description		Condit. int.	Condit. ext.
1	Champ de table 150 x 190 cm			
1	Champ de table 150 x 190 cm, renfort 75 x 190 cm			
1	Champ adhésif 240 x 175 cm		5	10
1	Champ en U 200 x 260 cm, renfort avec U: 7 x 102 cm			
4	Serviette absorbante 18 x 25 cm			

BARRIER® Trousse d'épaule

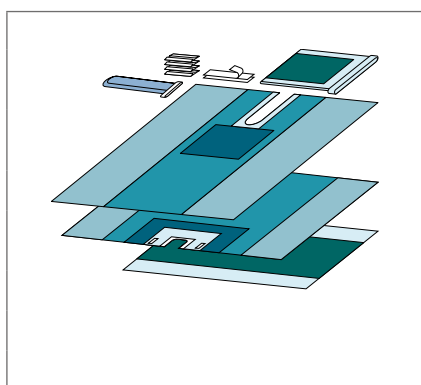
Code: 60001

Quantité	Description		Condit. int.	Condit. ext.
1	Champ de table 150 x 190 cm, renfort 75 x 190 cm			
1	Champ d'épaule en U : 240 x 170 cm, renfort avec U : 15 x 45 cm			
1	Housse de Mayo 79 x 145 cm			
1	Champ d'épaule en U 230 x 295 cm, renfort avec U : 10 x 70 cm		4	8
1	Stockinette 22 x 75 cm			
2	Bande adhésive 9 x 49 cm			
4	Serviette absorbante 18 x 25 cm			

BARRIER® Trousse d'épaule avec poche

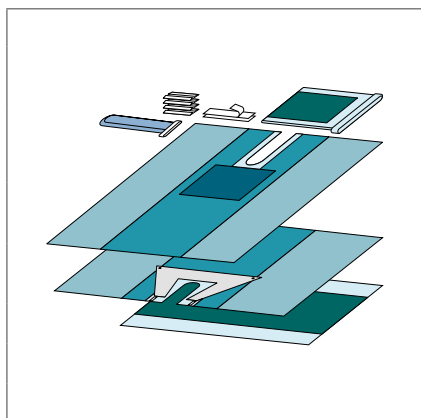
Code: 60002

Quantité	Description		Condit. int.	Condit. ext.
1	Champ de table 150 x 190 cm, renfort 75 x 190 cm			
1	Champ d'épaule en U : 240 x 170 cm, renfort avec U : 15 x 45 cm et poche intégrée			
1	Champ d'épaule en U 230 x 295 cm, renfort avec U : 10 x 70 cm		4	8
1	Housse de Mayo 79 x 145 cm, renfort 65 x 85 cm			
2	Bande adhésive 9 x 49 cm			
1	Stockinette 22 x 75 cm			
4	Serviette absorbante 18 x 25 cm			





Orthopédie

BARRIER® Trousse d'épaule position assise

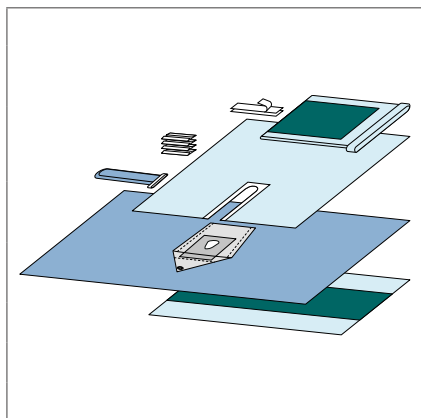
Code: 60003

Quantité	Description		Condit. int.	Condit. ext.
1	Champ de table 150 x 190 cm, renfort 75 x 190 cm			
1	Champ d'épaule monobloc 400 x 240 cm avec ouverture de 10 x 10 cm élastique			
1	Champ en U plastique 150 x 193 cm avec U : 15 x 61 cm		4	8
1	Housse de Mayo 79 x 145 cm, renfort 65 x 85 cm			
1	Stockinette 22 x 75 cm			
2	Bande adhésive 9 x 49 cm			
4	Serviette absorbante 18 x 25 cm			

BARRIER® Trousse d'arthroscopie du genou

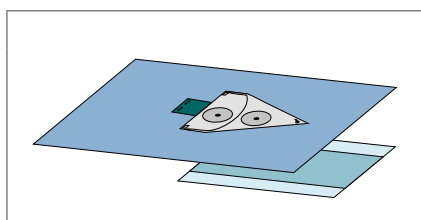
Code: 60101

Quantité	Description		Condit. int.	Condit. ext.
1	Champ de table 150 x 190 cm Champ d'arthroscopie 230 x 320 cm, renfort avec passe-tubulures, poche de recueil intégrée avec 2 ouvertures élastiques Ø 7 et 5 cm		5	10

BARRIER® Trousse de hanche

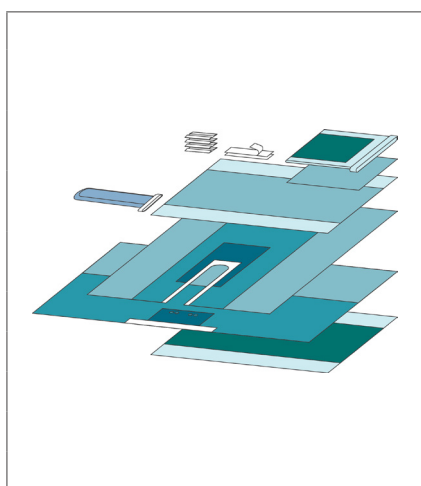
Code: 60608

Quantité	Description		Condit. int.	Condit. ext.
1	Champ de table renforcé 150 x 190 cm, renfort 75 x 190 cm			
1	Champ de table 150 x 190 cm, renfort 75 x 190 cm			
1	Champ de tête 300 x 175 cm, avec renfort et passe-tubulures			
1	Champ en U 200 x 260 cm, U adhésif : 20 x 102 cm		4	8
1	Champ de soin 75 x 90 cm			
1	Housse de Mayo 79 x 145 cm			
1	Stockinette 32 x 120 cm			
4	Serviette absorbante 18 x 25 cm			
2	Bande adhésive 9 x 49 cm			



Orthopédie

BARRIER® Trousse de hanche

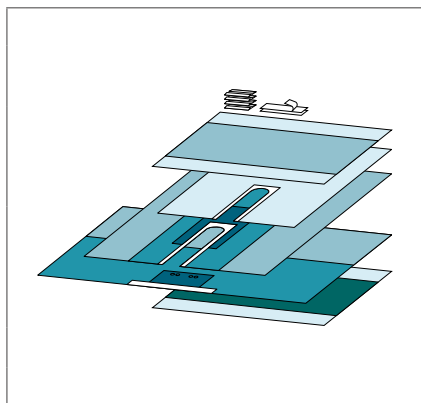
Code: 60610

Quantité	Description	✉	Condit. int.	Condit. ext.
1	Champ de table 150 x 190 cm, renfort 75 x 190 cm			
1	Champ adhésif 300 x 175 cm			
1	Champ en U 200 x 260 cm, renfort avec U adhésif : 20 x 102 cm			
1	Champ en U plastique 150 x 193 cm avec U : 15 x 61 cm		4	8
1	Champ de table 150 x 190 cm, renfort 75 x 190 cm			
2	Bande adhésive 9 x 49 cm			
4	Serviette absorbante 18 x 25 cm			

BARRIER® Trousse de hanche

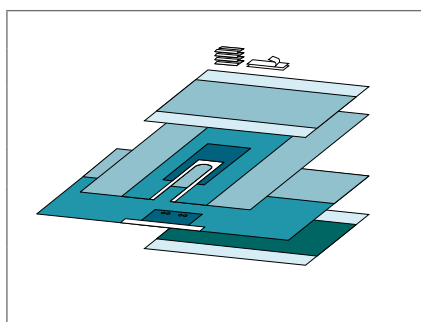
Code: 60613

Quantité	Description	✉	Condit. int.	Condit. ext.
1	Champ de table 150 x 190 cm			
1	Champ de table 150 x 190 cm, renfort 75 x 190 cm			
1	Champ adhésif 175 x 300 cm		5	10
1	Champ en U 200 x 260 cm, renfort avec U adhésif : 20 x 102 cm			
2	Bande adhésive 9 x 49 cm			
4	Serviette absorbante 18 x 25 cm			

BARRIER® Trousse de hanche

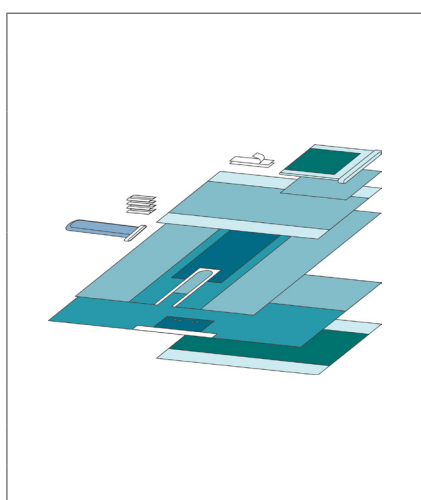
Code: 60616

Quantité	Description	✉	Condit. int.	Condit. ext.
1	Champ de table renforcé 150 x 190 cm, renfort 75 x 190 cm			
1	Champ de table 150 x 190 cm, renfort 75 x 190 cm			
1	Champ de tête 300 x 175 cm, avec renfort et passe-tubulures			
1	Champ en U 250 x 290 cm, U adhésif : 20 x 102 cm		4	8
1	Champ de soin 75 x 90 cm			
1	Housse de Mayo renforcée 79 x 145 cm			
1	Stockinette 32 x 120 cm			
4	Serviette absorbante 18 x 25 cm			
2	Bande adhésive 9 x 49 cm			





Orthopédie

BARRIER® Trousse de hanche PRIMARY PLUS

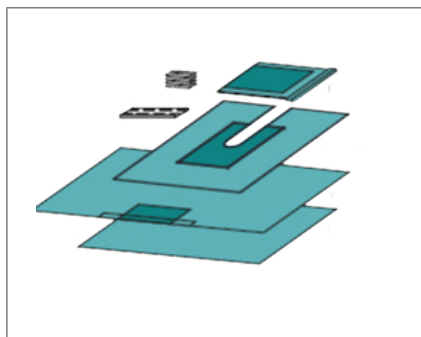
Code: 60811

Quantité	Description	✉	Condit. int.	Condit. ext.
1	Champ de table 150 x 190 cm			
1	Champ en U adhésif : 225 x 260 cm, avec renfort et U 20 x 100 cm			
1	Champ adhésif 240 x 150 cm, renfort 60 x 25 cm		4	8
1	Housse de Mayo 79 x 145 cm			
1	Fixe-tubes auto-agrippant 2,5 x 30 cm			
4	Serviette absorbante 17 x 8 cm			

BARRIER® Trousse ortho-hanche renforcée

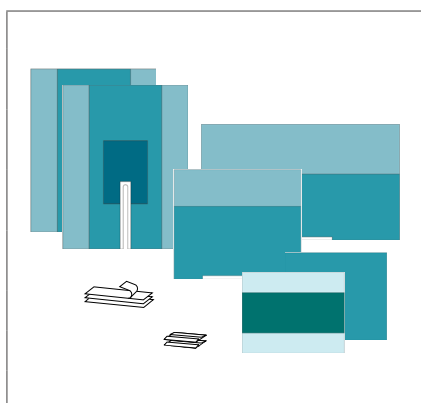
Code: 97020137

Quantité	Description	✉	Condit. int.	Condit. ext.
1	Champ de table renforcé 150 x 190 cm	•	-	6
1	Champ de table 150 x 190 cm, renfort 75 x 190 cm			
2	Champ en U 200 x 260 cm, renfort avec U adhésif : 7 x 102 cm			
1	Champ de tête 300 x 175 cm avec renfort et passe tubulure			
1	Champ adhésif 175 x 150 cm			
2	Essuie-main 18 x 25 cm			
3	Bande adhésive 9 x 49 cm			

Drapage opératoire

BARRIER® Trousse de hanche

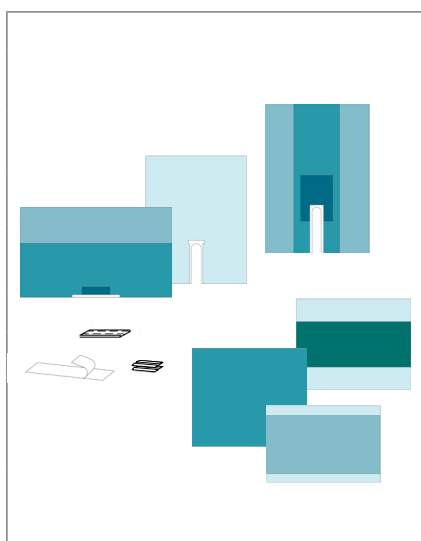
Code: 97091014

Quantité	Description	✉	Condit. int.	Condit. ext.
1	Champ de table renforcé 150 x 190 cm	•	-	5
1	Champ de table 150 x 190 cm, renfort 75 x 190 cm			
1	Champ en U 230 x 330 cm, U adhésif : 20 x 102 cm			
1	Champ de tête 300 x 175 cm avec renfort et passe tubulure			
2	Essuie-main 18 x 25 cm			
1	Bande adhésive 9 x 49 cm			
1	Fixe-tubes auto-agrippant 5 x 15 cm			
1	Champ de table 100 x 150 cm			
1	Alèse orthopédique plastique adhésive 150 x 193 cm avec U : 15 x 61 cm			



Orthopédie

BARRIER® Trousse d'extrémité

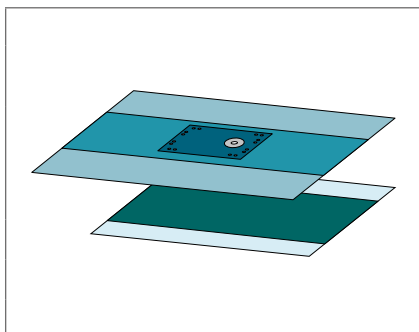
Code: 60200

Quantité	Description		Condit. int.	Condit. ext.
1	Champ de table 150 x 190 cm, renfort 75 x 190 cm			
1	Champ d'extrémité 200 x 300 cm, renfort 70 x 140 cm avec ouverture élastique de Ø 7 cm centrée et passe-tubulures		7	14

BARRIER® Trousse d'extrémité

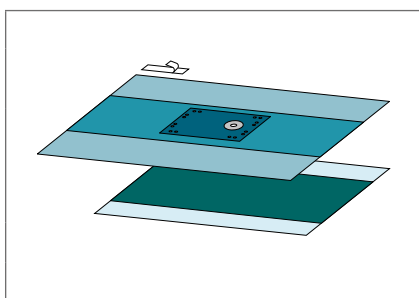
Code: 60202

Quantité	Description		Condit. int.	Condit. ext.
1	Champ de table 150 x 190 cm, renfort 75 x 190 cm			
1	Champ d'extrémité 230 x 315 cm, renfort 70 x 140 cm avec ouverture élastique de Ø 7 cm (excentrée à 145 cm du haut)		7	14
1	Bande adhésive 9 x 49 cm			

BARRIER® Trousse d'extrémité

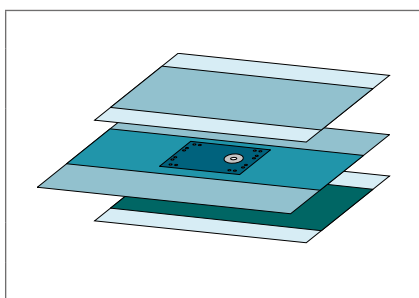
Code: 60203

Quantité	Description		Condit. int.	Condit. ext.
1	Champ de table 150 x 190 cm, renfort 75 x 190 cm			
1	Champ d'extrémité 200 x 300 cm, renfort 70 x 140 cm avec ouverture élastique de Ø 7 cm (excentrée à 150 cm du haut)		7	14
1	Champ de table 150 x 190 cm			

BARRIER® Trousse d'extrémité

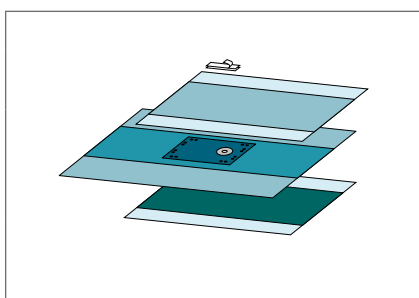
Code: 60204

Quantité	Description		Condit. int.	Condit. ext.
1	Champ de table 150 x 190 cm, renfort 75 x 190 cm			
1	Champ d'extrémité 250 x 315 cm, renfort 70 x 140 cm avec ouverture élastique de Ø 7 cm (excentrée à 145 cm du haut)		6	12
1	Champ de table 150 x 190 cm			
2	Bande adhésive 9 x 49 cm			





Orthopédie

BARRIER® Trousse d'extrémité avec champ d'extrémité en T

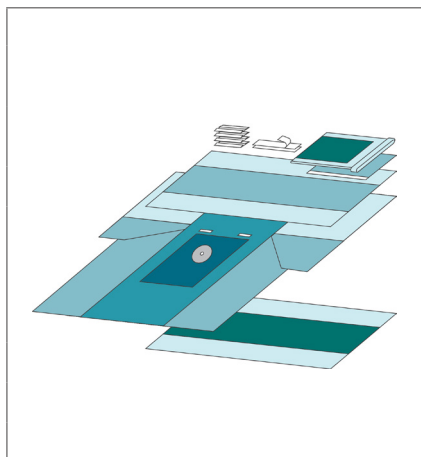
Code: 60206

Quantité	Description	✉	Condit. int.	Condit. ext.
1	Champ de table 150 x 190 cm, renfort 75 x 190 cm			
1	Housse de Mayo 79 x 145 cm, renfort 65 x 85 cm			
1	Champ d'approche 150 x 190 cm			
1	Champ d'extrémité en T 200/300 x 320 cm, renfort 70 x 140 cm avec ouverture élastique Ø 7 cm (excentrée à 150 cm du haut) et velcro		4	4
1	Champ latéral adhésif 75 x 75 cm			
2	Bande adhésive 9 x 49 cm			
4	Serviette absorbante 18 x 25 cm			

BARRIER® Trousse d'extrémité

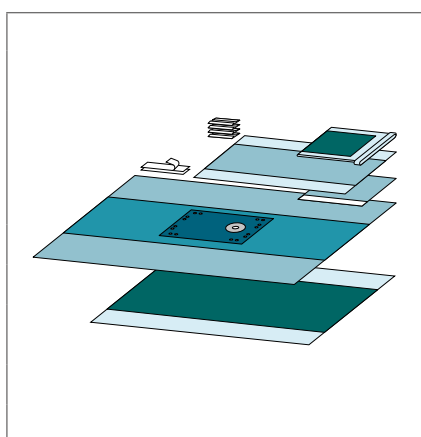
Code: 60208

Quantité	Description	✉	Condit. int.	Condit. ext.
1	Champ de table 150 x 190 cm, renfort 75 x 190 cm			
1	Champ d'extrémité 230 x 315 cm, renfort 70 x 140 cm avec ouverture élastique de Ø 7 cm (excentrée à 145 cm du haut)			
1	Champ de table 150 x 190 cm		5	10
1	Champ latéral adhésif 75 x 75 cm			
1	Housse de Mayo 79 x 145 cm, renfort 65 x 85 cm			
4	Serviette absorbante 18 x 25 cm			
2	Bande adhésive 9 x 49 cm			

BARRIER® Trousse d'extrémité bilatérale (pieds/mains)

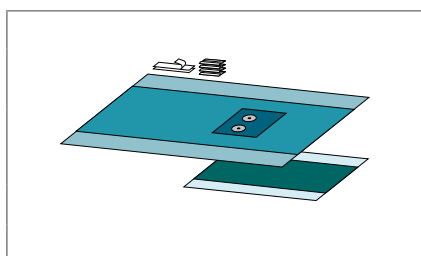
Code: 60300

Quantité	Description	✉	Condit. int.	Condit. ext.
1	Champ de table 150 x 190 cm, renfort 75 x 190 cm			
1	Champ pied/main 200 x 300 cm, renfort avec 2 ouvertures élastiques Ø 3,5 cm		7	14
2	Bande adhésive 9 x 49 cm			
4	Serviette absorbante 18 x 25 cm			



Orthopédie

BARRIER® Trousse d'extrémité bilatérale (jambes)

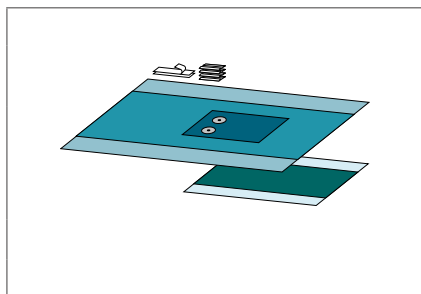
Code: 60301

Quantité	Description		Condit. int.	Condit. ext.
1	Champ de table 150 x 190 cm, renfort 75 x 190 cm			
1	Champ d'extrémité bilatéral 200 x 300 cm, renfort avec 2 ouvertures élastiques de Ø 7 cm		7	14
2	Bande adhésive 9 x 49 cm			
4	Serviette absorbante 18 x 25 cm			

BARRIER® Trousse pied/main

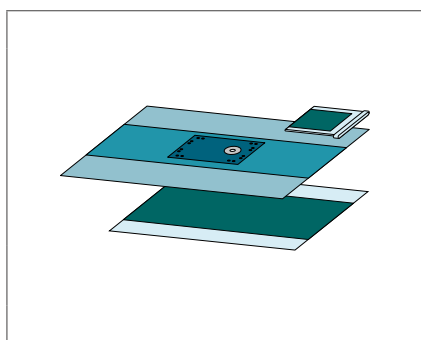
Code: 60303

Quantité	Description		Condit. int.	Condit. ext.
1	Champ de table 150 x 190 cm, renfort 75 x 190 cm			
1	Champ d'extrémité pied/main 230 x 315 cm, renfort 70 x 70 cm avec ouverture élastique de Ø 3,5 cm (centrée à 184 cm du haut)		7	14
1	Housse de Mayo 79 x 145 cm, renfort 65 x 85 cm			

BARRIER® Trousse d'extrémité PRIMARY PLUS

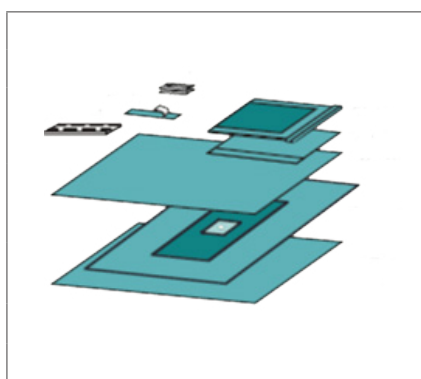
Code: 60711

Quantité	Description		Condit. int.	Condit. ext.
2	Champ de table 150 x 190 cm			
1	Champ d'extrémité 225 x 300 cm, renfort 110 x 50 cm, ouverture 7 cm de diamètre			
1	Champ adhésif 75 x 75 cm			
1	Housse de Mayo 79 x 145 cm		4	8
1	Fixe-tubes auto-agrippant 2,5 x 30 cm			
2	Serviette absorbante 17 x 8 cm			
1	Bande adhésive 9 x 50 cm			

BARRIER® Trousse pied/main PRIMARY PLUS

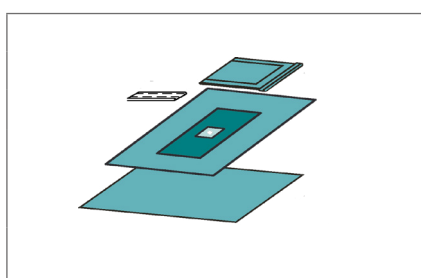
Code: 63730

Quantité	Description		Condit. int.	Condit. ext.
1	Champ de table 150 x 190 cm			
1	Housse de Mayo 79 x 145 cm			
1	Champ d'extrémité pied/main 225 x 300 cm, renfort 110 x 50 cm, ouverture 3,5 cm de diamètre		7	14
1	Fixe-tubes auto-agrippant 2,5 x 30 cm			





Orthopédie

BARRIER® Trousse de main avec champ en T

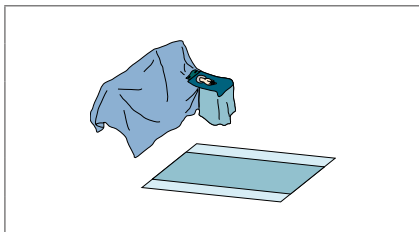
Code: 60305

Quantité	Description		Condit. int.	Condit. ext.
1	Champ de table 150 x 190 cm			
1	Champ de main 150/370 x 280 cm, renfort avec ouverture élastique de Ø 3,5 cm		6	12

BARRIER® Trousse de main avec champ en T

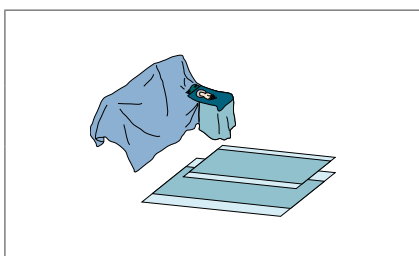
Code: 60307

Quantité	Description		Condit. int.	Condit. ext.
1	Champ d'approche 100 x 150 cm			
1	Champ de table 150 x 190 cm, renfort 75 x 190 cm	•	5	10
1	Champ de main 150/370 x 280 cm, renfort avec ouverture élastique de Ø 3,5 cm			

Drapage opératoire

BARRIER® Trousse de main avec champ en T PRIMARY PLUS

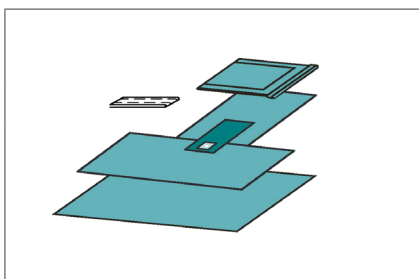
Code: 63731

Quantité	Description		Condit. int.	Condit. ext.
1	Champ de table 150 x 190 cm			
1	Housse de Mayo 79 x 145 cm			
1	Champ d'extrémité de main 370/150 x 277 cm, renfort 90 x 50 cm, ouverture de 3,5 cm de diamètre		5	10
1	Fixe-tubes auto-agrippant 2,5 x 30 cm			

BARRIER® Trousse d'isolation verticale

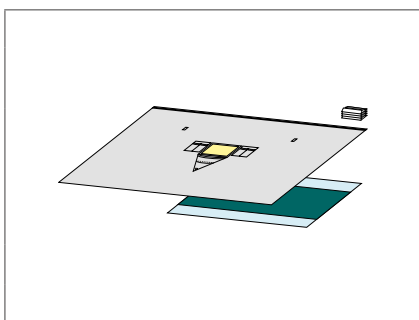
Code: 903014

Quantité	Description		Condit. int.	Condit. ext.
1	Champ de table 150 x 190 cm, renfort 75 x 190 cm			
1	Champ d'isolation vertical 240 x 330 cm avec film à inciser 30 x 40 cm et poche de recueil avec filtre intégré et embout d'évacuation		7	14
4	Serviette absorbante 18 x 25 cm			



Orthopédie

BARRIER® Trousse d'isolation verticale

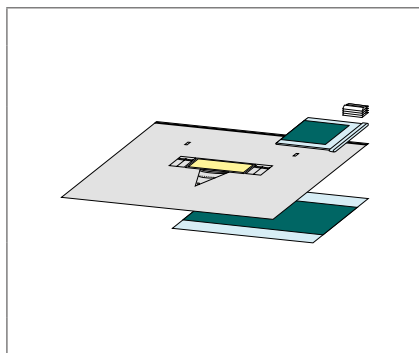
Code: 903026

Quantité	Description		Condit. int.	Condit. ext.
1	Champ de table 150 x 190 cm, renfort 75 x 190 cm			
1	Champ d'isolation vertical 240 x 330 cm avec film à inciser 25 x 86 cm et poche de recueil avec filtre intégré et embout d'évacuation		4	8
1	Housse de Mayo renforcée 79 x 145 cm avec renfort 65 x 85 cm			
4	Serviette absorbante 18 x 25 cm			

Drapage opératoire

Cœlioscopie

BARRIER® FLEX Trousse de cœlioscopie bariatrique (avec jambières)

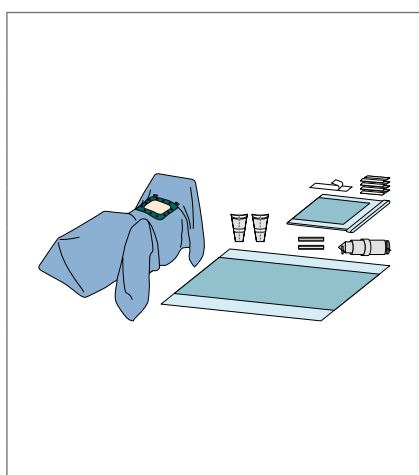
Code: 61450

Quantité	Description		Condit. int.	Condit. ext.
1	Champ de table 150 x 190 cm			
1	Housse de Mayo 79 x 145 cm, renfort 65 x 85 cm			
1	Bande adhésive 9 x 49 cm			
2	Velcro 2,5 x 30 cm			
1	Housse de caméra 14 x 250 cm		5	10
2	Poche à instruments adhésive 25 x 40 cm			
1	Champ de cœlioscopie 280/230/270 x 335 cm avec ouverture 32 x 42 cm et jambières			
4	Serviette absorbante 18 x 25 cm			

BARRIER® FLEX Trousse de cœlioscopie digestive

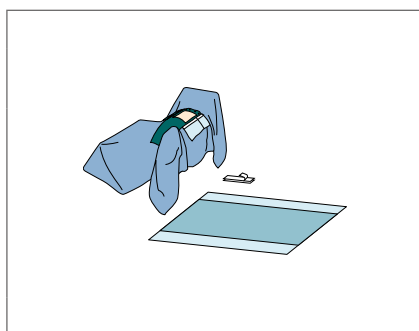
Code: 84511411

Quantité	Description		Condit. int.	Condit. ext.
1	Champ de table 150 x 190 cm, renfort 75 x 190 cm			
1	Champ de cœlioscopie digestive 250/175/270 x 260 cm avec ouverture de 25 x 30 cm, poche à instruments transparente (2 compartiments : P. 40 cm, l. 44 et 24 cm) et jambières intégrées		5	10
2	Bande adhésive 9 x 49 cm			





Cœlioscopie

BARRIER® FLEX Trousse de cœlioscopie voies mixtes en T

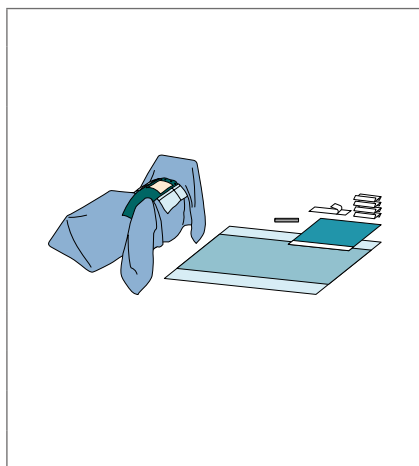
Code: 694240

Quantité	Description		Condit. int.	Condit. ext.
1	Champ de table 150 x 190 cm, renfort 75 x 190 cm			
1	Champ de cœlioscopie en T 250/175/270 x 260 cm avec ouverture de 25 x 30 cm et fenêtre périnéale non adhésive 13 x 24 cm, poche à instruments transparente (2 compartiments : P. 40 cm, l. 44 et 24 cm) et jambières intégrées		5	10
1	Champ adhésif 75 x 75 cm			
1	Bande adhésive 9 x 49 cm			
1	Fixe tuyau velcro 2,5 x 30 cm			
4	Serviette absorbante 18 x 25 cm			

Drapage opératoire

BARRIER® FLEX Trousse de cœlioscopie voies hautes

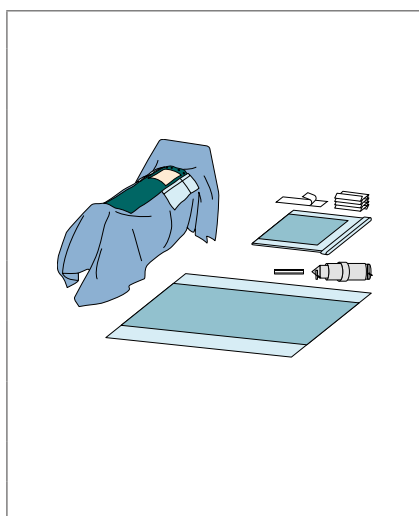
Code: 694265

Quantité	Description		Condit. int.	Condit. ext.
1	Champ de table 150 x 190 cm, renfort 75 x 190 cm			
1	Champ de cœlioscopie 175/250 x 360 cm avec ouverture de 25 x 30 cm renfort et poche à instruments transparente (2 compartiments : P. 40 cm, l. 44 et 24 cm) intégrés		5	10
1	Fixe tuyau velcro 2,5 x 30 cm avec embout perforé			
1	Housse de caméra 14 x 250 cm avec embout perforé			
1	Housse de Mayo renforcée 79 x 145 cm			
1	Bande adhésive 9 x 49 cm			
4	Serviette absorbante 18 x 25 cm			

BARRIER® Trousse de cœlioscopie gynécologique

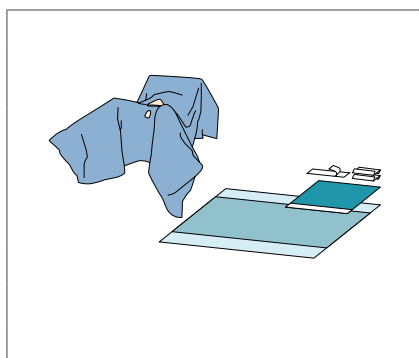
Code: 696600

Quantité	Description		Condit. int.	Condit. ext.
1	Champ de table 150 x 190 cm, renfort 75 x 190 cm			
1	Champ coelio-gynéco 250/270 x 270 cm, renfort avec 2 ouvertures 20 x 26 cm et 9 x 13 cm et jambières intégrées		7	14
1	Champ adhésif 75 x 75 cm			
1	Bande adhésive 9 x 49 cm			
2	Serviette absorbante 18 x 25 cm			



Général / abdominal

BARRIER® Trousse de laparotomie

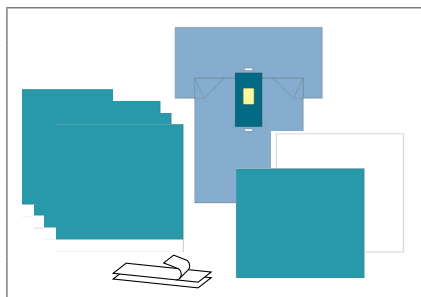
Code: 97049297

Quantité	Description	✉	Condit. int.	Condit. ext.
1	Champ de table renforcé 150 x 190 cm			
1	Champ de laparotomie 200/270 x 320 cm avec film à inciser 23 x 36 cm	•	-	7
4	Champ adhésif 50 x 50 cm			
2	Bande adhésive 9 x 49 cm			
1	Feuille de crêpe 60 x 60 cm			

Urologie

BARRIER® Trousse RTU tout-en-un

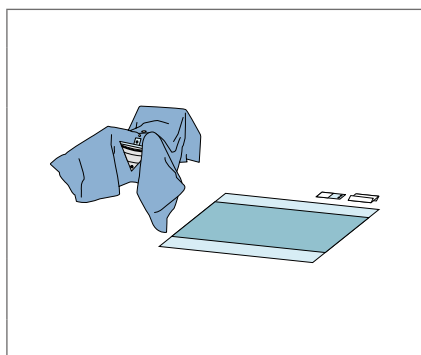
Code: 888222

Quantité	Description	✉	Condit. int.	Condit. ext.
1	Champ de table 150 x 190 cm, renfort 75 x 190 cm			
1	Champ RTU 175/270 x 180 cm avec 2 ouvertures Ø 8 et 5 cm, jambières intégrées, poche de recueil avec tamis 86 x 52 cm et embout d'évacuation et doigtier sans latex		6	12
1	Passe-tubulure 9 x 18 cm (Ø 15 mm)			
1	Serviette absorbante 18 x 25 cm			

BARRIER® Trousse RTU tout-en-un

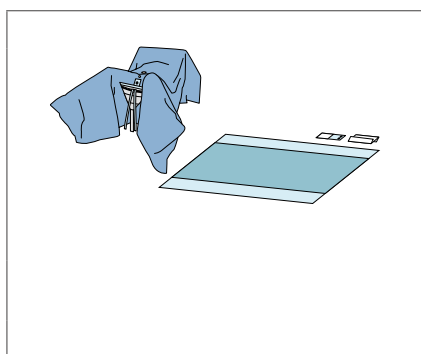
Code: 888224

Quantité	Description	✉	Condit. int.	Condit. ext.
1	Champ de table 150 x 190 cm, renfort 75 x 190 cm			
1	Champ RTU 175/270 x 180 cm avec 2 ouvertures Ø 8 et 5 cm, poche de recueil avec tamis 86 x 52 cm et tuyau de vidange, jambières intégrées et doigtier sans latex		7	14
1	Passe-tubulure 9 x 18 cm (Ø 15 mm)			
1	Serviette absorbante 18 x 25 cm			



Urologie

BARRIER® Trousse RTU tout-en-un

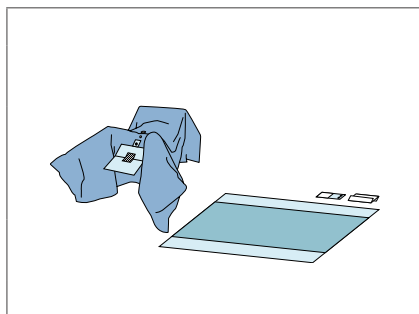
Code: 888225

Quantité	Description		Condit. int.	Condit. ext.
1	Champ de table 150 x 190 cm, renfort 75 x 190 cm			
1	Champ RTU 175/270 x 180 cm avec 2 ouvertures Ø 8 et 5 cm, jambières intégrées, tamis et doigtier sans latex		7	14
1	Passe-tubulure 9 x 18 cm (Ø15 mm)			
1	Serviette absorbante 18 x 25 cm			

BARRIER® Champ RTU tout-en-un

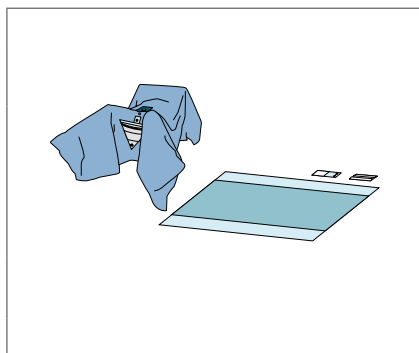
Code: 888226

Quantité	Description		Condit. int.	Condit. ext.
1	Champ de table 150 x 190 cm, renfort 75 x 190 cm			
1	Champ RTU 175/270 x 240 cm avec 2 ouvertures Ø 8 et 5 cm, jambières intégrées, poche de recueil avec tamis, embout d'évacuation et doigtier sans latex		6	12
1	Passe-tubulure 9 x 18 cm (Ø 15 mm)			
1	Serviette absorbante 18 x 25 cm			

BARRIER® Champ RTU tout-en-un

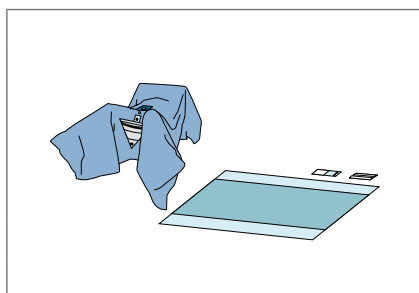
Code: 888228

Quantité	Description		Condit. int.	Condit. ext.
1	Champ de table 150 x 190 cm, renfort 75 x 190 cm			
1	Champ RTU 175/270 x 240 cm avec 2 ouvertures de Ø 8 et 5 cm, poche de recueil avec tamis et embout d'évacuation	•	6	12
1	Passe-tubulure 9 x 18 cm (Ø15 mm)			
1	Serviette absorbante 18 x 25 cm			



Angiographie

BARRIER® Trousse de cystoscopie

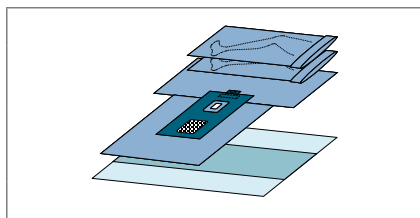
Code: 65800

Quantité	Description	Condit. int.	Condit. ext.
1	Champ de table 150 x 190 cm, renfort 75 x 190 cm		
1	Champ d'urologie RTU en T 100/152 x 220 cm, renfort avec ouverture de 9 x 18 cm	7	14
2	Jambière 75 x 120 cm		

BARRIER® Trousse d'angiographie

Code: 904730

Drapage opératoire

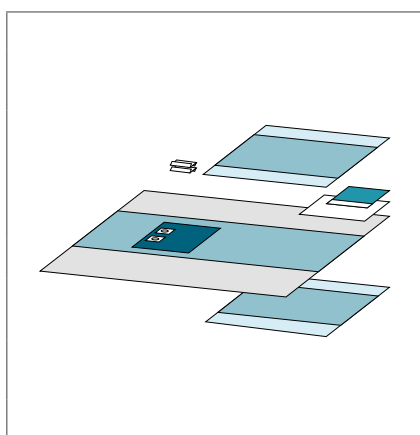

Quantité	Description	Condit. int.	Condit. ext.
1	Champ de table 150 x 150 cm, renfort 75 x 150 cm		
1	Champ d'angio 240 x 370 cm avec 2 panneaux transparents, renfort 70 x 70 cm et 2 fenêtres adhésives 7 x 10 cm excentrées à 95 cm du bord		
1	Champ latéral adhésif 50 x 50 cm	6	12
1	Petit champ de protection absorbant 56 x 80 cm		
1	Champ d'approche 100 x 150 cm avec renfort 75 x 150 cm		
2	Serviette absorbante 18 x 25 cm		

BARRIER® Trousse d'angiographie

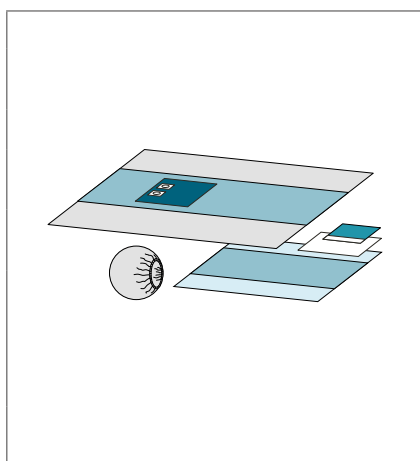
Code: 698220

Quantité	Description	Condit. int.	Condit. ext.
1	Champ de table 150 x 190 cm, renfort 75 x 190 cm		
1	Champ latéral adhésif 50 x 50 cm		
1	Champ adhésif très absorbant 34 x 50 cm		
1	Charlotte pour amplificateur de brillance 140 cm	5	10
1	Champ d'angio 240 x 370 cm avec 2 panneaux transparents et 2 fenêtres adhésives 7 x 10 cm excentrées à 95 cm du bord renfort 70 x 70 cm		



Gynécologie

BARRIER® Trousse d'angiographie radiale

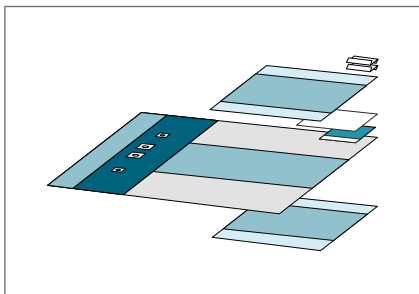
Code: 698260

Quantité	Description		Condit. int.	Condit. ext.
2	Champ de table 150 x 150 cm, renfort 75 x 150 cm			
1	Champ latéral adhésif 50 x 50 cm			
1	Champ absorbant 56 x 80 cm		5	10
1	Champ d'angio 240 x 330 cm avec 2 fenêtres 5 x 7 cm et 2 fenêtres 7 x 9 cm			
2	Serviette absorbante 18 x 25 cm			

BARRIER® Trousse périnéale

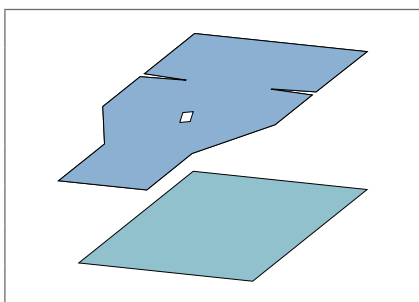
Code: 706200

Quantité	Description		Condit. int.	Condit. ext.
1	Champ opératoire 75 x 90 cm		20	40
1	Champ périnéal 75 x 120 cm avec ouverture de 8 x 12 cm			

Drapage opératoire

BARRIER® Trousse cysto-périnéale

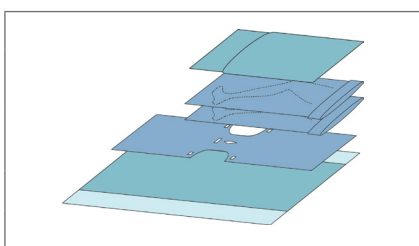
Code: 902496

Quantité	Description		Condit. int.	Condit. ext.
1	Champ de table 150 x 190 cm, renfort 75 x 190 cm			
1	Champ de cystoscopie 75 x 175 cm avec ouverture de 9 x 15 cm		9	18
1	Champ sous-fessier 75 x 100 cm			
2	Jambière 75 x 120 cm			

BARRIER® Trousse uro-gynécologique

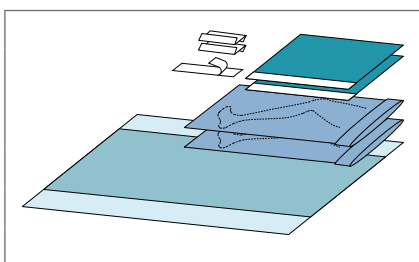
Code: 565710

Quantité	Description		Condit. int.	Condit. ext.
1	Champ de table 150 x 190 cm, renfort 75 x 190 cm			
2	Jambière 75 x 120 cm			
2	Champ adhésif 75 x 75 cm		11	22
1	Bande adhésive 9 x 49 cm			
2	Serviette absorbante 18 x 25 cm			



Gynécologie

BARRIER® Trousse gynécologique

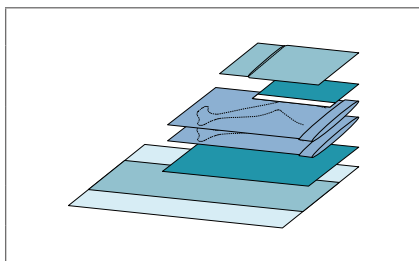
Code: 251

Quantité	Description	✉	Condit. int.	Condit. ext.
1	Champ de table 150 x 210 cm, renfort 75 x 210 cm			
1	Champ d'approche 90 x 150 cm			
2	Jambière 75 x 150 cm		6	12
1	Champ adhésif 75 x 50 cm			
1	Champ sous-fessier 75 x 100 cm			

BARRIER® Trousse de lithotomie

Code: 61010

Drapage opératoire

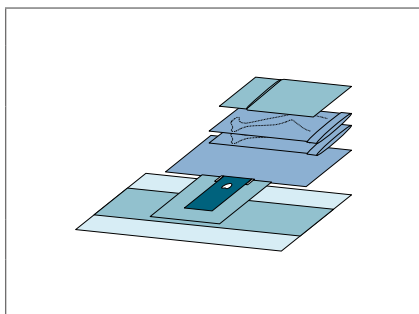

Quantité	Description	✉	Condit. int.	Condit. ext.
1	Champ de table 150 x 190 cm, renfort 75 x 190 cm			
1	Champ de lithotomie 75/150 x 170 cm, renfort avec fenêtre adhésive 9 x 11 cm et velcros intégrés		6	12
2	Jambière 75 x 120 cm			
1	Champ sous-fessier 75 x 100 cm avec rabat de 30 cm			

BARRIER® Trousse de coelioscopie gynécologique

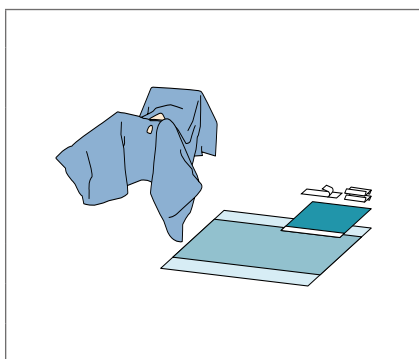
Code: 696600

Quantité	Description	✉	Condit. int.	Condit. ext.
1	Champ de table 150 x 190 cm, renfort 75 x 190 cm			
1	Champ coelio-gynéco avec jambières intégrées 250/270 x 270 cm, renfort avec 2 ouvertures triangulaires 20 x 26 cm et 9 x 13 cm		7	14
1	Champ adhésif 75 x 75 cm			
1	Bande adhésive 9 x 49 cm			
2	Serviette absorbante 18 x 25 cm			

BARRIER® Trousse gynécologique

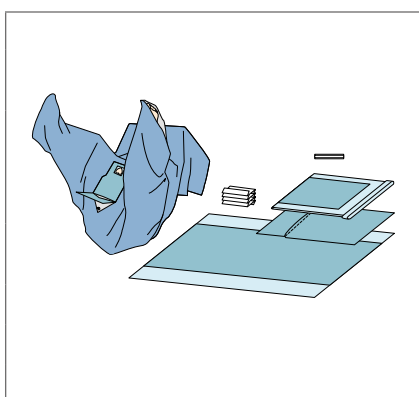
Code: 925984

Quantité	Description	✉	Condit. int.	Condit. ext.
1	Champ de table 150 x 190 cm, renfort 75 x 190 cm			
1	Champ tout-en-un 200/270 x 280 cm, renfort avec ouverture de 8 x 11 cm, poche de recueil et embout d'évacuation		5	10
1	Champ sous-fessier 75 x 100 cm, renfort avec rabat de 30 cm			
1	Housse de Mayo 79 x 145 cm			
1	Fixe tuyau velcro 2,5 x 30 cm			
4	Serviette absorbante 18 x 25 cm			



Gynécologie

BARRIER® Trousse gynécologique

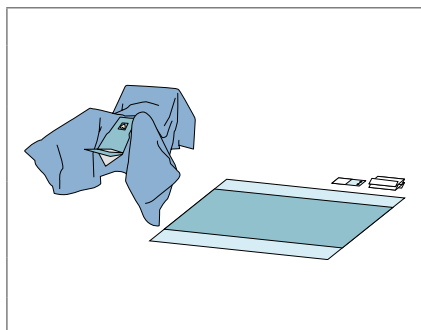
Code: 888212

Quantité	Description		Condit. int.	Condit. ext.
1	Champ de table 150 x 190 cm, renfort 75 x 190 cm			
1	Champ de base troué 200/270 x 220 cm avec renfort et jambières intégrées			
1	Dispositif complémentaire avec poche de recueil 60 x 116 cm et ouverture de 8 x 11 cm		7	14
1	Passe-tubulure 9 x 18 cm			
2	Serviette absorbante 18 x 25 cm			

BARRIER® Trousse uro-gynécologique

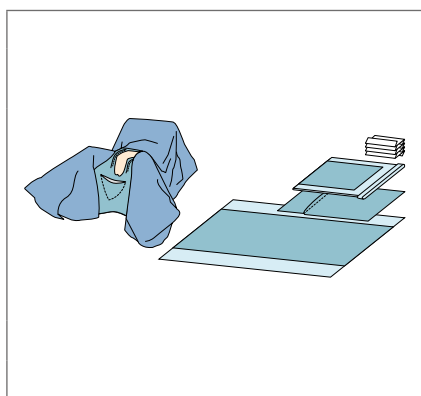
Code: 905020

Quantité	Description		Condit. int.	Condit. ext.
1	Champ de table 150 x 190 cm, renfort 75 x 190 cm			
1	Champ d'uro-gynéco 200/355 x 295 cm, renfort avec poche de recueil, embout d'évacuation et jambières intégrées (ouverture 17/8 x 28 cm)		5	10
1	Champ sous-fessier 75 x 100 cm avec renfort			
1	Housse de Mayo 79 x 145 cm			
4	Serviette absorbante 18 x 25 cm			

BARRIER® Trousse gynécologique

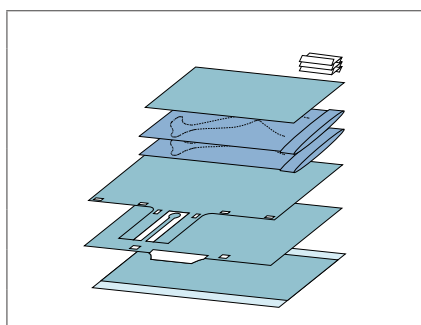
Code: 925982

Quantité	Description		Condit. int.	Condit. ext.
1	Champ de table 150 x 150 cm, renfort 75 x 150 cm			
1	Champ de soins 75 x 120 cm			
1	Champ gynécologique adhésif en U 140 x 150 cm		7	14
1	Champ abdominal 115 x 150 cm			
2	Jambière 75 x 120 cm			
3	Serviette absorbante 18 x 25 cm			



Gynécologie

BARRIER® Trousse uro-gynécologique VH-VB

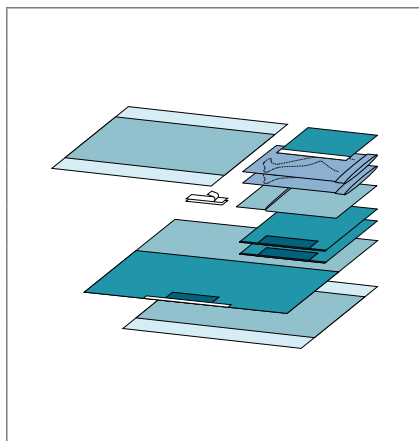
Code: 61030

Quantité	Description	Condit. int.	Condit. ext.
1	Champ de table 150 x 190 cm, renfort 75 x 190 cm		
1	Champ de table 150 x 170 cm, renfort 75 x 170 cm		
2	Bande adhésive 9 x 49 cm		
2	Jambière 75 x 120 cm		
1	Champ sous-fessier 75 x 100 cm	5	10
1	Champ adhésif 90 x 75 cm		
2	Champ latéral 100 x 100 cm avec renfort		
1	Champ de tête adhésif 175 x 240 cm avec renfort		

Drapage opératoire

Obstétrique

BARRIER® Trousse d'accouchement

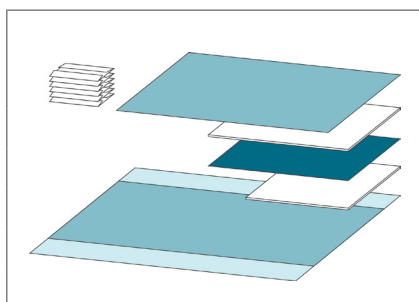
Code: 904383

Quantité	Description	Condit. int.	Condit. ext.
1	Champ de table 100 x 150 cm, renfort 75 x 150 cm		
1	Champ de soins 75 x 120 cm		
1	Alèse bébé 60 x 90 cm	7	14
1	Champ absorbant 56 x 80 cm		
6	Carré d'essuyage 18 x 25 cm		
1	Alèse bébé 60 x 60 cm		

BARRIER® Trousse de césarienne

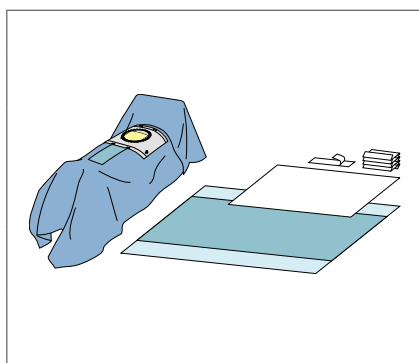
Code: 694110

Quantité	Description	Condit. int.	Condit. ext.
1	Champ de table 150 x 190 cm, renfort 75 x 190 cm		
1	Champ de césarienne en T 175/250 x 300 cm, renfort avec film à inciser fermé de 38 x 32 cm et poche de recueil vidangeable intégrée	5	10
1	Champ de recueil pour bébé 90 x 120 cm		
1	Bande adhésive 9 x 49 cm		
4	Serviette absorbante 18 x 25 cm		



Obstétrie

BARRIER® Trousse de césarienne

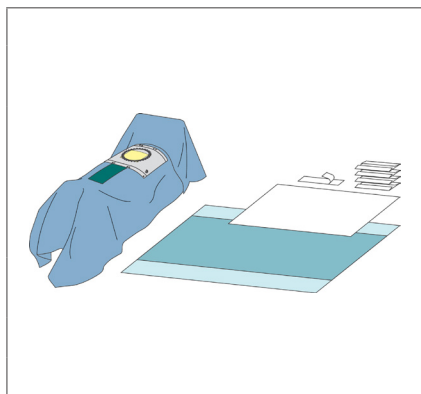
Code: 694140

Quantité	Description	✉	Condit. int.	Condit. ext.
1	Champ de table 150 x 190 cm, renfort 75 x 190 cm			
1	Champ de césarienne en T 175/250 x 300 cm, renfort avec film à inciser fermé de 38 x 32 cm dont ouverture de 18 x 16 cm et poche de recueil vidangeable intégrée		5	10
1	Champ de recueil pour bébé 90 x 120 cm			
1	Bande adhésive 9 x 49 cm			
4	Serviette absorbante 18 x 25 cm			

BARRIER® Trousse de césarienne

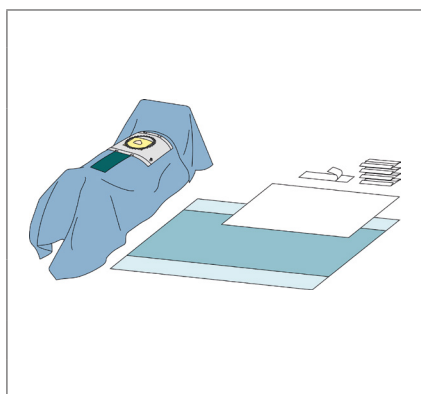
Code: 65043

Quantité	Description	✉	Condit. int.	Condit. ext.
1	Champ de table 150 x 190 cm, renfort 75 x 190 cm			
1	Champ de césarienne en T 175/250 x 300 cm, renfort avec film à inciser ouvert de 38 x 32 cm dont ouverture de 18 x 16 cm et poche de recueil vidangeable intégrée	•	5	10
1	Champ de recueil pour bébé 90 x 120 cm			
1	Bande adhésive 9 x 49 cm			
4	Serviette absorbante 18 x 25 cm			

BARRIER® Trousse de césarienne

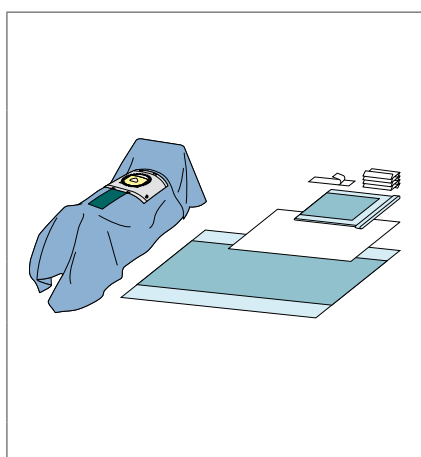
Code: 694135

Quantité	Description	✉	Condit. int.	Condit. ext.
1	Champ de table 150 x 190 cm, renfort 75 x 190 cm			
1	Champ de césarienne en T 175/250 x 300 cm, renfort avec film à inciser ouvert 38 x 32 cm dont ouverture triangulaire 18 x 16 cm et poche de recueil vidangeable intégrée		4	8
1	Champ de recueil pour bébé 90 x 120 cm			
1	Bande adhésive 9 x 49 cm			
1	Housse de Mayo 79 x 145 cm, renfort 65 x 85 cm			
4	Serviette absorbante 18 x 25 cm			

 Drapage
opératoire



Pédiatrie

BARRIER® Trousse universelle (champs patient adhésifs sur 2,5 cm)

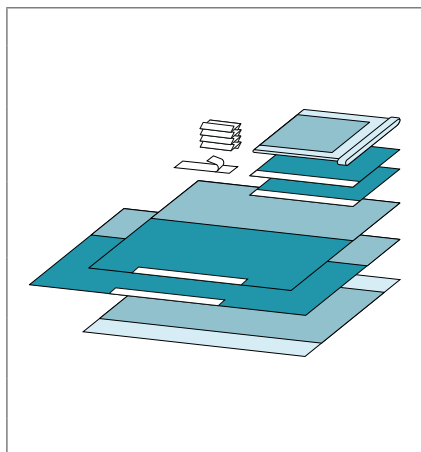
Code: 699010

Quantité	Description		Condit. int.	Condit. ext.
1	Champ de table 150 x 190 cm, renfort 75 x 190 cm			
1	Champ de pied adhésif 175 x 173 cm, renfort et adhésif sur 2,5 cm			
1	Champ de tête adhésif 150 x 240 cm, renfort et adhésif sur 2,5 cm		6	12
2	Champ latéral adhésif 75 x 73 cm avec adhésif sur 2,5 cm			
1	Housse de Mayo renforcée 79 x 145 cm			
1	Bande adhésive 9 x 49 cm			
4	Serviette absorbante 18 x 25 cm			

Drapage opératoire

BARRIER® Trousse pédiatrique PRIMARY

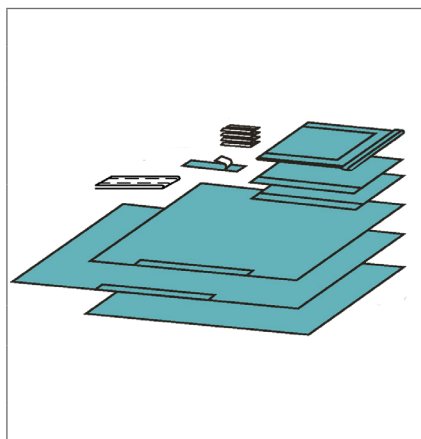
Code: 63720

Quantité	Description		Condit. int.	Condit. ext.
1	Champ de table 150 x 190 cm			
1	Housse de Mayo 79 x 145 cm			
1	Champ adhésif 180 x 180 cm, adhésif sur 2,5 cm			
1	Champ adhésif 240 x 150 cm, adhésif sur 2,5 cm		5	10
2	Champ latéral adhésif 75 x 75 cm, adhésif sur 2,5 cm			
1	Bande adhésive 9 x 50 cm			
1	Fixe-tubes auto-agrippant 2,5 x 30 cm			
4	Serviette absorbante 17 x 8 cm			





Cardiovasculaire

BARRIER® Trousse cardiovasculaire

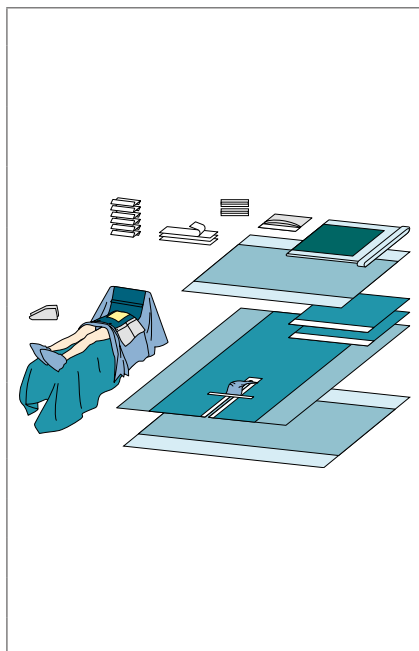
Code: 694640

Quantité	Description	Condit. int.	Condit. ext.
1	Champ de table 150 x 240 cm, renfort 75 x 240 cm		
1	Champ de table 150 x 190 cm, renfort 75 x 190 cm		
1	Housse de Mayo 79 x 145 cm, renfort 65 x 85 cm		
3	Bande adhésive 9 x 49 cm		
2	Champ latéral adhésif 75 x 75 cm		
1	Champ thoracique en T 200/300 x 330 cm, renfort avec film à inciser 32 x 40 cm	3	6
1	Champ vasculaire avec cache périnée 200 x 260 cm, renfort avec U : 20 x 102 cm		
2	Passe-tubulure 2,5 x 30 cm		
1	Poche à bistouri 33 x 38 cm		
2	Chaussette verte		
2	Chaussette transparente		
6	Serviette absorbante 18 x 25 cm		

Drapage opératoire

BARRIER® Trousse cardiovasculaire tout-en-un

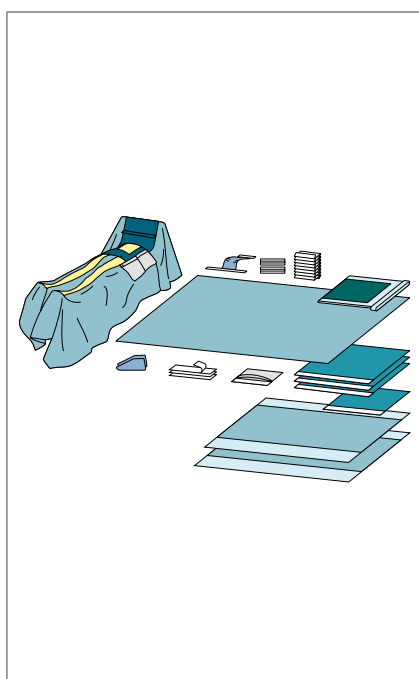
Code: 694700

Quantité	Description	Condit. int.	Condit. ext.
1	Champ de table 150 x 240 cm, renfort 75 x 240 cm		
1	Champ de table 150 x 190 cm, renfort 75 x 190 cm		
1	Champ de table 200 x 280 cm		
1	Housse de Mayo 79 x 145 cm, renfort 65 x 85 cm		
3	Bande adhésive 9 x 49 cm		
3	Champ latéral adhésif 100 x 100 cm	3	6
1	Champ cardiovasculaire tout-en-un 200/300 x 345 cm, renfort avec film à inciser 32 x 40 cm		
1	Cache périnée		
2	Passe-tubulure 2,5 x 30 cm		
1	Poche à bistouri 33 x 38 cm		
1	Champ latéral adhésif 75 x 75 cm		
2	Chaussette verte		
8	Serviette absorbante 18 x 25 cm		



Cardiovasculaire

BARRIER® Trousse de chirurgie thoracique

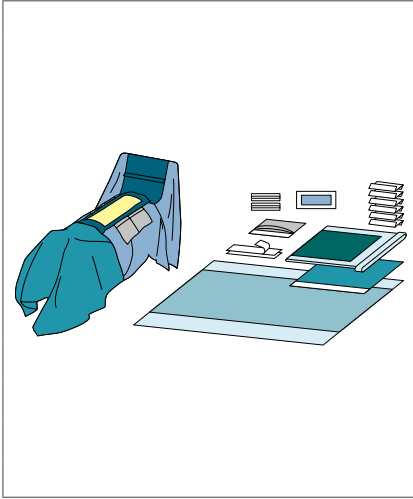
Code: 669600

Quantité	Description	✉	Condit. int.	Condit. ext.
1	Champ de table 150 x 240 cm, renfort 75 x 240 cm			
1	Champ latéral adhésif 75 x 75 cm			
1	Champ thoracique 200/300 x 350 cm, renfort avec film à inciser 37 x 65 cm et poche à instruments			
1	Housse de Mayo 79 x 145 cm, renfort 65 x 85 cm		3	6
2	Bande adhésive 9 x 49 cm			
1	Poche à bistouri 33 x 38 cm			
2	Passe-tubulure 2,5 x 30 cm			
1	Cache périnée 15 x 40 cm			
6	Serviette absorbante 18 x 25 cm			

Drapage opératoire

BARRIER® Trousse de varices

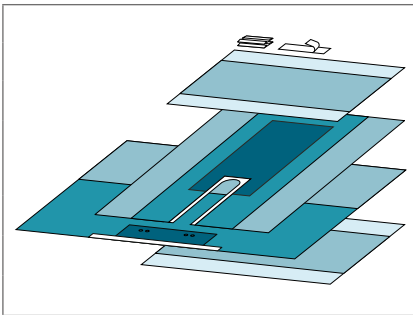
Code: 61400

Quantité	Description	✉	Condit. int.	Condit. ext.
1	Champ de table 150 x 190 cm			
1	Champ adhésif 240 x 175 cm			
1	Champ en U 200 x 260 cm, renfort 70 x 160 cm avec U : 20 x 102 cm		6	12
1	Champ d'approche 100 x 150 cm			
1	Bande adhésive 9 x 49 cm			
2	Serviette absorbante 18 x 25 cm			

BARRIER® Trousse de chirurgie cardiaque hybride

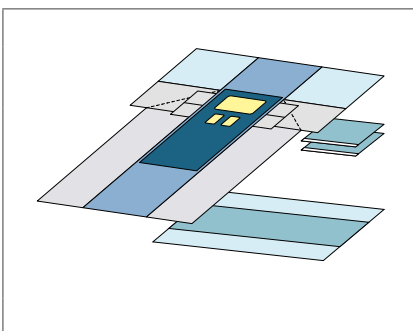
Code: 61800

Quantité	Description	✉	Condit. int.	Condit. ext.
1	Champ de table 150 x 190 cm, renfort 75 x 190 cm			
2	Champ latéral adhésif 75 x 75 cm			
1	Champ cardiovasculaire hybride 240/300 x 450 cm, renfort avec film à inciser thoracique 60 x 40 cm, films à inciser fémoraux 15 x 27 cm et poches intégrées		5	10





Neurochirurgie

BARRIER® Trousse de crâne

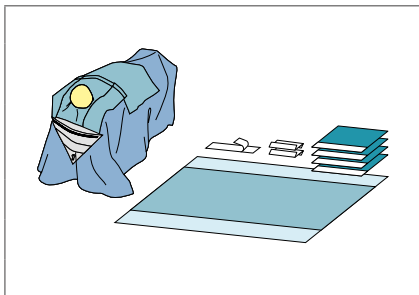
Code: 888242

Quantité	Description		Condit. int.	Condit. ext.
1	Champ de table 150 x 190 cm, renfort 75 x 190 cm			
1	Champ de crâne 230 x 300 cm avec poche de recueil intégrée et film à inciser de 20 x 30 cm		5	10
4	Champ latéral adhésif 50 x 50 cm			
1	Bande adhésive 9 x 49 cm			
2	Serviette absorbante 18 x 25 cm			

ORL

BARRIER® Trousse ORL avec turban

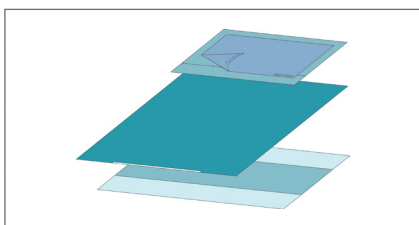
Code: 80574671

Quantité	Description		Condit. int.	Condit. ext.
1	Champ de table 150 x 210 cm, renfort 75 x 210 cm			
1	Champ adhésif 175 x 200 cm (largeur adhésif 2,5 cm)		7	14
1	Champ de tête adhésif avec turban 94 x 150 cm			

BARRIER® Trousse de tête

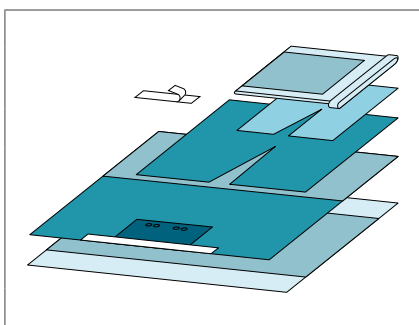
Code: 696940

Quantité	Description		Condit. int.	Condit. ext.
1	Champ de table 150 x 190 cm, renfort 75 x 190 cm			
1	Champ de tête 150 x 175 cm			
1	Champ de tête 106 x 100 cm		6	12
1	Champ latéral adhésif 175 x 175 cm			
1	Housse de Mayo 79 x 145 cm, renfort 65 x 85 cm			
1	Bande adhésive 9 x 49 cm			

BARRIER® Trousse de tête et cou

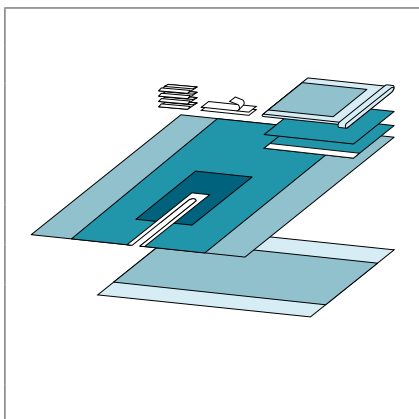
Code: 65000

Quantité	Description		Condit. int.	Condit. ext.
1	Champ de table 150 x 190 cm, renfort 75 x 190 cm			
1	Champ en U 260 x 150 cm, renfort avec U adhésif : 7 x 65 cm			
1	Champ adhésif 75 x 90 cm			
1	Housse de Mayo 79 x 145 cm		7	14
1	Champ de soin non adhésif 75 x 90 cm			
2	Bande adhésive 9 x 49 cm			
4	Serviette absorbante 18 x 25 cm			





ORL

BARRIER® Trousse ORL

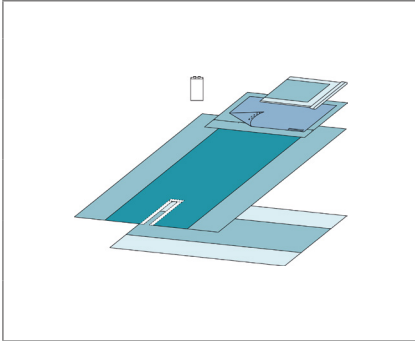
Code: 1218

Quantité	Description		Condit. int.	Condit. ext.
1	Champ de table 150 x 210 cm, renfort 75 x 210 cm			
1	Champ en U 200 x 290 cm, renfort avec U adhésif: 7 x 65 cm			
1	Champ de tête adhésif avec turban 94 x 150 cm et renfort		6	12
1	Housse de Mayo 79 x 145 cm, renfort 65 x 85 cm			
1	Sachet pour fils de suture 16 x 28 cm			

 Drapage
opérateur

BARRIER® Trousse ORL

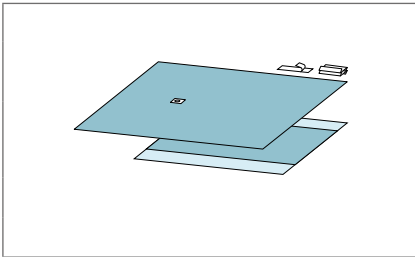
Code: 697640

Quantité	Description		Condit. int.	Condit. ext.
1	Champ de table 150 x 190 cm, renfort 75 x 190 cm			
1	Champ ORL 200 x 240 cm avec ouverture Ø 7 cm excentrée à 80 cm du bord		8	16
1	Bande adhésive 9 x 49 cm			
2	Serviette absorbante 18 x 25 cm			

BARRIER® FLEX Trousse ORL

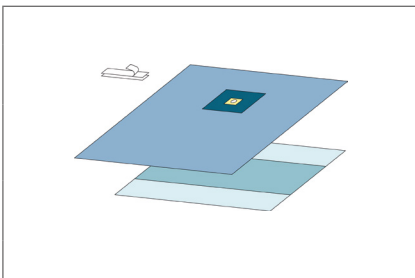
Code: 65020

Quantité	Description		Condit. int.	Condit. ext.
1	Champ de table 150 x 190 cm renfort 75 x 190 cm			
1	Champ troué adhésif 200 x 240 cm avec film à inciser ouvert de 6 x 8 cm	•	9	18
2	Bande adhésive 9 x 49 cm			

BARRIER® Pack thyroïde

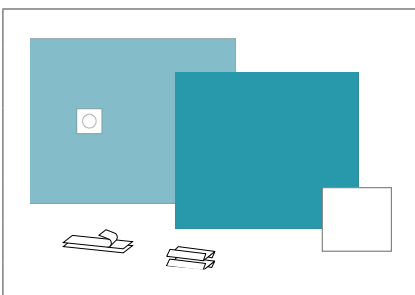
Code: 82020000

Quantité	Description		Condit. int.	Condit. ext.
1	Champ de table renforcé 150 x 240 cm			
1	Champ troué adhésif 200 x 280 cm, ouverture de 15 cm excentrée	•	-	12
2	Essuie-main 47 x 38 cm			
2	Bande adhésive 9 x 49 cm			
1	Feuille de crêpe 60 x 60 cm			





ORL

BARRIER® Trousse de stomatologie

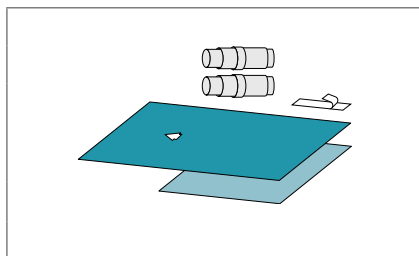
Code: 306480

Quantité	Description		Condit. int.	Condit. ext.
1	Champ de table 75 x 100 cm			
1	Champ troué 100 x 150 cm avec ouverture triangulaire 13 x 9,5 cm excentrée à 40 cm du bord		22	44
1	Bande adhésive 9 x 24,5 cm			
2	Housse pour tubes 8 x 120 cm			

Ophtalmologie

BARRIER® Trousse d'ophtalmologie

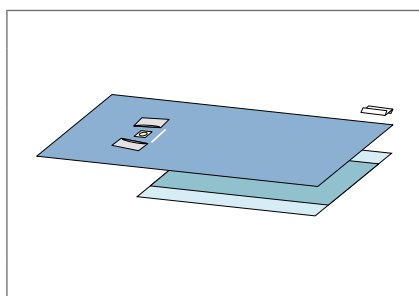
Code: 695400

Quantité	Description		Condit. int.	Condit. ext.
1	Champ de table 150 x 190 cm, renfort 75 x 190 cm			
1	Champ d'ophtalmologie 150 x 300 cm, renfort avec 1 film à inciser fermé de 8 x 10 cm excentré à 70 cm du bord et 2 poches de recueil avec barrettes conformables		12	24
1	Serviette absorbante 18 x 25 cm			

Drapage opératoire

BARRIER® FLEX Trousse d'ophtalmologie

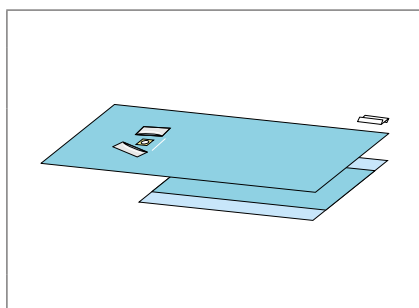
Code: 903165

Quantité	Description		Condit. int.	Condit. ext.
1	Champ de table 150 x 190 cm, renfort 75 x 190 cm			
1	Champ d'ophtalmologie 150 x 300 cm, renfort avec 1 film à inciser ouvert de 10 x 8 cm (ouv. 6,5 x 3,5 cm excentrée à 70 cm du bord) et 2 poches de recueil intégrées avec barrettes conformables		12	24
1	Serviette absorbante 18 x 25 cm			

BARRIER® Trousse d'ophtalmologie

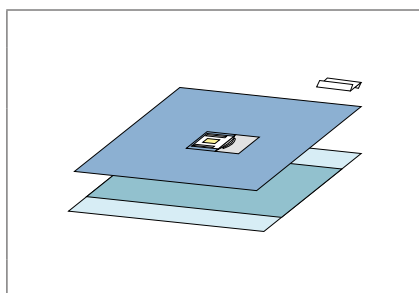
Code: 903167

Quantité	Description		Condit. int.	Condit. ext.
1	Champ de table 150 x 150 cm, renfort 75 x 150 cm			
1	Champ d'ophtalmologie 140 x 150 cm, renfort avec film à inciser fermé de 8 x 10 cm excentré à 65 cm du bord et poche de recueil avec barrettes conformables		16	32
1	Serviette absorbante 18 x 25 cm			



Ophtalmologie

BARRIER® FLEX Trousse d'ophtalmologie

Code: 903163

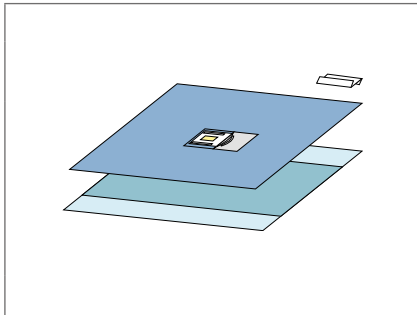

Quantité	Description	✉	Condit. int.	Condit. ext.
1	Champ de table 150 x 150 cm, renfort 75 x 150 cm			
1	Champ d'ophtalmologie 140 x 150 cm, renfort avec film à inciser ouvert de 15 x 15 cm (ouv. 6,5 x 3,5 cm excentrée à 65 cm du bord) et poche de recueil avec barrettes conformables		16	32
1	Serviette absorbante 18 x 25 cm			

Drapage opératoire

BARRIER® Trousse d'ophtalmologie

Code: 84511461

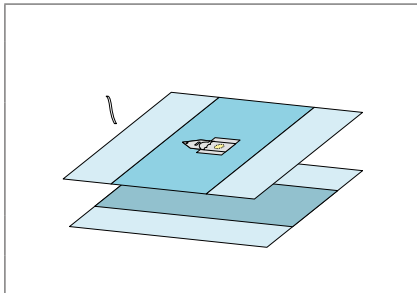

Quantité	Description	✉	Condit. int.	Condit. ext.
1	Champ de table 150 x 170 cm renfort 75 x 170 cm			
1	Champ d'ophtalmologie 146 x 151 cm, renfort avec film à inciser fermé de 9,5 x 8 cm excentré à 75 cm du bord		10	20
1	Drain Mérocel 0,3 x 20 cm			

BARRIER® Trousse d'ophtalmologie

Code: 84511451

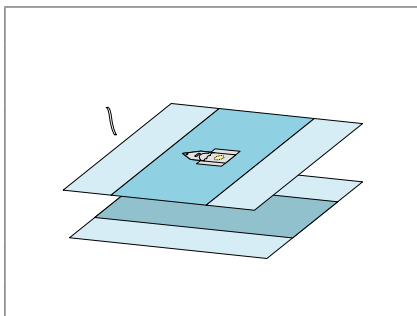

Quantité	Description	✉	Condit. int.	Condit. ext.
1	Champ de table 150 x 170 cm, renfort 75 x 170 cm			
1	Champ d'ophtalmologie 145 x 150 cm, renfort avec film à inciser ouvert de 8 x 9,5 cm (ouv. 5 x 3 cm excentrée à 75 cm du bord)		10	20
1	Drain Mérocel 0,3 x 20 cm			

Chirurgie plastique

BARRIER® Trousse de chirurgie esthétique

Code: 692300

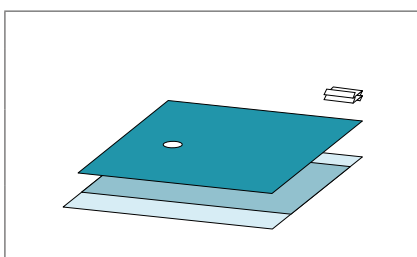

Quantité	Description	✉	Condit. int.	Condit. ext.
1	Champ de table 150 x 190 cm, renfort 75 x 190 cm			
1	Champ d'esthétique non adhésif 150 x 175 cm, avec ouverture ovale 13 x 17 cm		11	22
2	Serviette absorbante 18 x 25 cm			



HABILLAGE

Habillage stérile

Choisir la casaque adaptée.....	81
Blouses	82
Casaques Performance Standard.....	82
Casaques Haute Performance.....	84

Habillage non stérile

Coiffants	87
Masques	91
Pyjamas	98
Vestes de Bloc	103
Blouses	105
Surchaussures	106
Divers.....	106





Habillage BARRIER®

Les casques chirurgicales sont destinées à protéger les professionnels de santé et à prévenir les contaminations infectieuses opératoires.

Les casques chirurgicales BARRIER® offrent différents niveaux de protection qui couvrent tous les besoins : du tissu déperlant pour les opérations moins invasives au renfort du plastron en plastique respirant, manches et coutures imperméables pour les opérations de chirurgie en milieu humide. La gamme propose également une casaque totalement imperméable pour les conditions les plus extrêmes.

Les casques chirurgicales BARRIER® présentent également un très haut niveau de confort grâce à des matériaux respirants et doux.

L'habillage BARRIER® est conçu pour assurer à la fois la sécurité des patients et le confort des professionnels de santé.

La gamme de pyjamas et de vestes de bloc à usage unique offre confort et qualité.

Mölnlycke propose une large gamme de coiffants. Comme recommandé, les coiffants permettent de réduire le risque de chutes de particules dans la plaie chirurgicale².

De même, les masques chirurgicaux BARRIER® sont fabriqués à partir de matériaux de haute qualité. MHC propose une large gamme de masques adaptés à tout type de besoins.

Mölnlycke propose également une gamme supplémentaire d'habillage pour la sécurité et le confort du personnel hospitalier. L'habillage du personnel, tels que les blouses d'isolation et les tabliers, contribuent aux procédures de contrôle des infections de l'hôpital.

BARRIER® EasyWarm®, la couverture auto-chauffante active aide à prévenir l'hypothermie en milieu péri-opératoire.

Choisir la casaque adaptée

Facteurs de choix

- La quantité de liquides
- Le niveau de risque
- La durée de l'intervention

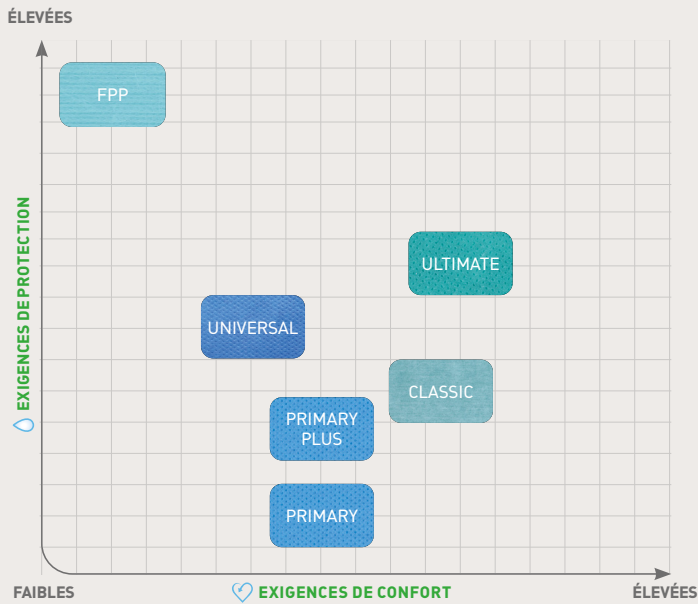

Les casques chirurgicales BARRIER® Haute Performance

Zones critiques : imperméables

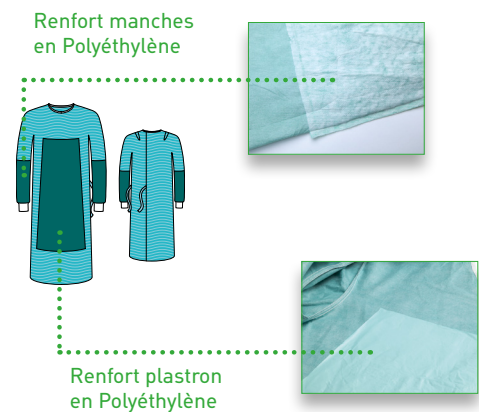

Habillage

Propriétés des casques chirurgicales BARRIER®

Procédé de fabrication			
Matériaux	Polypropylène	Cellulose Polyester	Polyéthylène Polyester
Propriétés	<ul style="list-style-type: none"> • Légère • Souple • Résistante 	<ul style="list-style-type: none"> • Epaisse • Douce • Résistante 	<ul style="list-style-type: none"> • Légère • Résistante • Imperméable sur toute la surface
Performances * EN 13795 ¹	SP HP	SP HP	HP

* SP : Performance Standard - HP : Haute Performance

Toutes nos casques sont conformes à la norme EN 13795³.

Les casques BARRIER® Haute Performance disposent de grands renforts en polyéthylène au niveau des zones critiques.



Blouses

BARRIER® Casaque de soin stérile avec 1 essuie-mains

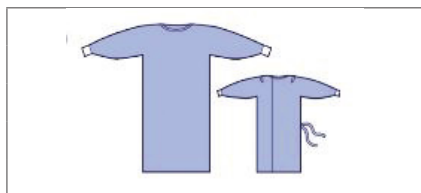

Code	Désignation		Condit. int.	Condit. ext.
616641	Taille L : longueur 119 cm		28	56

Casaques Performance Standard

BARRIER® Casaque chirurgicale Primary standard (SP) avec 2 essuie-mains



Code	Désignation		Condit. int.	Condit. ext.
9800622	Taille L : longueur 127 cm	•	-	42
9800623	Taille L-L : longueur 151 cm	•	-	42
9800624	Taille XL : longueur 127 cm	•	-	42
9800625	Taille XL-L : longueur 152 cm	•	-	42

BARRIER® Casaque chirurgicale Primary Plus standard (SP) avec 2 essuie-mains



Code	Désignation		Condit. int.	Condit. ext.
580200	Taille L : longueur 119 cm	•	20	40
580201	Taille L-L : longueur 134 cm	•	18	36
580202	Taille XL : longueur 129 cm	•	18	36
580203	Taille XL-L : longueur 144 cm	•	16	32
580204	Taille XXL-L : longueur 145 cm	•	16	32
580205	Taille XXL-XL : longueur 157 cm	•	16	32

BARRIER® Casaque chirurgicale Primary Plus standard (SP) simple emballage



Code	Désignation		Condit. int.	Condit. ext.
580100	Taille L : longueur 119 cm		20	40
580101	Taille L-L : longueur 134 cm		18	36
580102	Taille XL : longueur 129 cm		18	36
580103	Taille XL-L : longueur 144 cm		16	32
580104	Taille XXL-L : longueur 145 cm		16	32
580105	Taille XXL-XL : longueur 157 cm		16	32



Casaques Performance Standard

BARRIER® Casaque chirurgicale Universal standard (SP) avec 2 essuie-mains



Code	Désignation		Condit. int.	Condit. ext.
93000620	Taille M: longueur 119 cm	•	-	30
93000621	Taille L : longueur 125 cm	•	-	26
93000622	Taille L-L : longueur 140 cm	•	-	26
93000623	Taille XL : longueur 135 cm	•	-	26
93000624	Taille XL-L : longueur 151 cm	•	-	24
93000625	Taille XXL-L : longueur 160 cm	•	-	22

BARRIER® Casaque chirurgicale Classic standard (SP) dos droit avec 1 essuie-mains

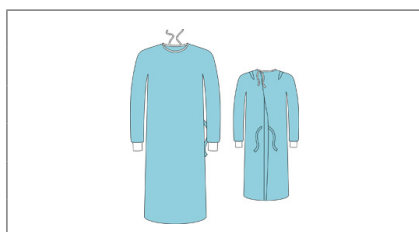

Code	Désignation		Condit. int.	Condit. ext.
640101*	Taille L : longueur 120 cm	•	20	40
640102	Taille L : longueur 120 cm		22	44
640103	Taille XL-L : : longueur 141 cm		20	40

* avec 2 essuie-mains

BARRIER® Casaque chirurgicale Classic standard (SP) avec 2 essuie-mains



Code	Désignation		Condit. int.	Condit. ext.
650101	Taille M : longueur 121 cm	•	20	40
650102	Taille L : longueur 121 cm	•	20	40
650104	Taille L-L : longueur 131 cm	•	20	40
650108	Taille XL : longueur 132 cm	•	18	36
650110	Taille XL-L : longueur 145 cm	•	18	36
650113	Taille XXL-XL : longueur 161 cm	•	16	32
650114	Taille XXL-L : longueur 148 cm	•	18	36

BARRIER® Casaque chirurgicale Classic standard (SP) avec passe-pouces, 2 essuie-mains

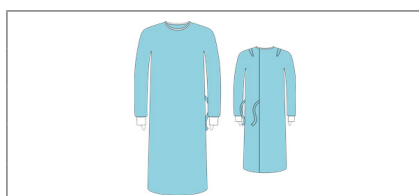

Code	Désignation		Condit. int.	Condit. ext.
650106	Taille L-L : longueur 131 cm	•	18	36



Casaques Performance Standard

BARRIER® Casaque chirurgicale Classic standard (SP) avec bavette, 2 essuie-mains



Code	Désignation		Condit. int.	Condit. ext.
650107	Taille L-L : longueur 131 cm	•	20	40

BARRIER® Casaque chirurgicale Ultimate standard (SP) avec 2 essuie-mains



Code	Désignation		Condit. int.	Condit. ext.
680102	Taille L : longueur 119 cm	•	18	36
680103	Taille L-L : longueur 134 cm	•	16	32
680104	Taille XL : longueur 129 cm	•	16	32
680105	Taille XL-L : longueur 144 cm	•	16	32
680106	Taille XXL-L : longueur 145 cm	•	14	28

Casaques Haute Performance

BARRIER® Casaque chirurgicale Primary renforcée (HP) avec 2 essuie-mains



Code	Désignation		Condit. int.	Condit. ext.
98000722	Taille L : longueur 127 cm	•	-	30
98000723	Taille L-L : longueur 151 cm	•	-	28
98000724	Taille XL : longueur 127 cm	•	-	28
98000725	Taille XL-L : longueur 152 cm	•	-	26

BARRIER® Casaque chirurgicale Primary Plus renforcée (HP) avec 2 essuie-mains



Code	Désignation		Condit. int.	Condit. ext.
590200	Taille L : longueur 119 cm	•	18	36
590201	Taille L-L : longueur 134 cm	•	16	32
590202	Taille XL : longueur 129 cm	•	16	32
590203	Taille XL-L : longueur 144 cm	•	14	28
590204	Taille XXL-L : longueur 145 cm	•	14	28
590205	Taille XXL-XL : longueur 157 cm	•	14	28



Casaques Haute Performance

BARRIER® Casaque chirurgicale Primary Plus renforcée (HP) simple emballage



Code	Désignation		Condit. int.	Condit. ext.
590100	Taille L : longueur 119 cm		18	36
590101	Taille L-L : longueur 134 cm		16	32
590102	Taille XL : longueur 129 cm		16	32
590103	Taille XL-L : longueur 144 cm		14	28
590104	Taille XXL-L : longueur 145 cm		14	28
590105	Taille XXL-XL : longueur 157 cm		14	28

BARRIER® Casaque chirurgicale Universal renforcée (HP) avec 2 essuie-mains



Code	Désignation		Condit. int.	Condit. ext.
93000720	Taille M : longueur 119 cm	•	-	28
93000721	Taille L : longueur 125 cm	•	-	24
93000722	Taille L-L : longueur 140 cm	•	-	24
93000723	Taille XL : longueur 135 cm	•	-	24
93000724	Taille XL-L : longueur 151 cm	•	-	22
93000725	Taille XXL-L : longueur 160 cm	•	-	20

BARRIER® Casaque chirurgicale Classic renforcée (HP) avec 2 essuie-mains



Code	Désignation		Condit. int.	Condit. ext.
660101	Taille L : longueur 121 cm	•	18	36
660102	Taille L-L : longueur 131 cm	•	18	36
660105	Taille XL : longueur 132 cm	•	16	32
660106	Taille XL-L : longueur 145 cm	•	16	32
660111	Taille XXL-L : longueur 148 cm	•	16	32
660110	Taille XXL-XL : longueur 161 cm	•	16	32

BARRIER® Casaque chirurgicale Classic renforcée (HP) avec bavette et passe-pouces, 2 essuie-mains

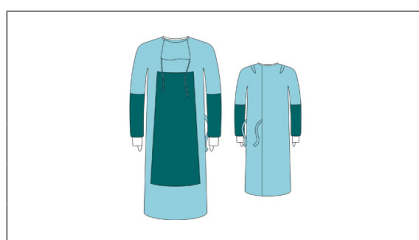

Code	Désignation		Condit. int.	Condit. ext.
660104	Taille L-L : longueur 131 cm	•	16	32
660108	Taille XL-L : longueur 145 cm	•	16	32



Casaques Haute Performance

BARRIER® Casaque chirurgicale Ultimate renforcée (HP) avec 2 essuie-mains



Code	Désignation	✉	Condit. int.	Condit. ext.
690102	Taille L : longueur 119 cm	•	16	32
690103	Taille L-L : longueur 134 cm	•	14	28
690104	Taille XL : longueur 129 cm	•	14	28
690105	Taille XL-L : longueur 144 cm	•	14	28
690106	Taille XXL-L : longueur 145 cm	•	12	24
690107	Taille XXL-XL : longueur 165 cm	•	12	24

BARRIER® Casaque chirurgicale FPP renforcée (HP) avec 2 essuie-mains

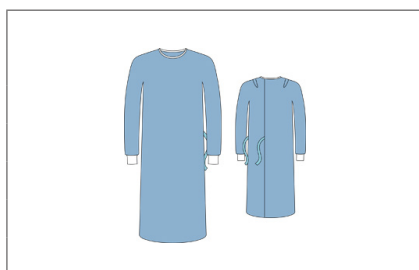

Code	Désignation	✉	Condit. int.	Condit. ext.
670102	Taille L : longueur 121 cm	•	32	64
670103	Taille L-L : longueur 131 cm	•	30	60
670104	Taille XL : longueur 132 cm	•	28	56
670105	Taille XL-L : longueur 145 cm	•	28	56
670107	Taille XXL-L : longueur 148 cm	•	26	52
670106	Taille XXL-XL : longueur 161 cm	•	28	56

BARRIER® Casaque chirurgicale Classic urologique avec 2 essuie-mains

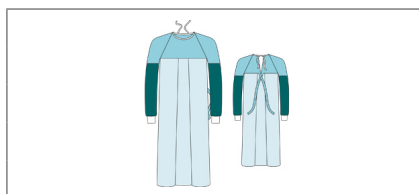

Code	Désignation	✉	Condit. int.	Condit. ext.
670301	Taille L : longueur 141 cm	•	16	32
670302	Taille XL : longueur 160 cm	•	16	32

BARRIER® Protège-bras imperméable en PE

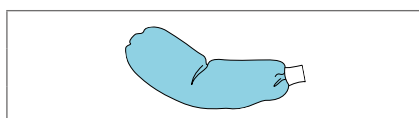

Code	Désignation	✉	Condit. int.	Condit. ext.
623501	50 cm		30	180

Choisir le bon coiffant BARRIER

Les coiffants BARRIER® contribuent aux protocoles de contrôle des infections - il est en effet recommandé d'utiliser un coiffant afin de réduire le risque de chute de particules dans la plaie chirurgicale².

La gamme de coiffants BARRIER® offre des options pour tout type d'intervention, même en dehors du bloc opératoire pour des raisons d'hygiène et pour tous les besoins du personnel.

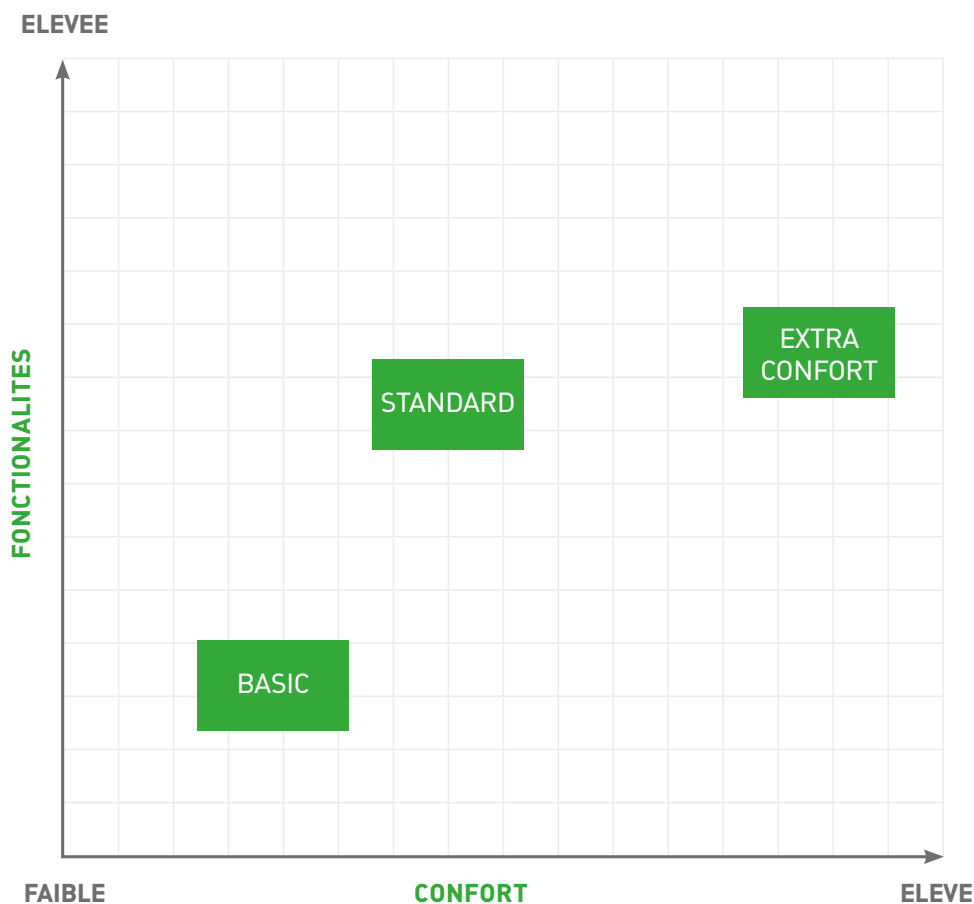

Habillage

EXTRA CONFORT

Coiffant en matière douce, absorbant et respirant.

STANDARD

Coiffant adapté à la plupart des interventions et des situations. Fait d'un matériau doux et respirant.

BASIC

Une gamme économique de coiffants couvrant tous les besoins.

Coiffants BASIC

BARRIER® Charlotte «CLIP»



Code	Désignation	Condit. int.	Condit. ext.
620900	Blanche	-	200

BARRIER® Charlotte à élastique



Code	Désignation	Condit. int.	Condit. ext.
621735	Blanche – taille M	150	600
621715	Bleue – taille M	150	600
621725	Verte – taille M	150	600
621835	Blanche – taille L	150	600
621815	Bleue – taille L	150	600
621825	Verte – taille L	150	600

BARRIER® Bonnet perforé



Code	Désignation	Condit. int.	Condit. ext.
620800	Bleu	100	500
620810	Vert	100	500

Coiffants STANDARD

BARRIER® Calot imprimé aéré



Code	Désignation	Condit. int.	Condit. ext.
620300	Vert	100	500

BARRIER® Coiffe à nouer imprimée aérée



Code	Désignation	Condit. int.	Condit. ext.
620500	Verte	100	500



Coiffants STANDARD

BARRIER® Coiffe élastiquée imprimée aérée



Code	Désignation	Condit. int.	Condit. ext.
621000	Verte	120	960
621001	Violette	120	960
621005	Bleue	120	960

BARRIER® Cagoule d'orthopédie intégrale



Code	Désignation	Condit. int.	Condit. ext.
70000002	Bleue	40	160

BARRIER® Cagoule imprimée aérée



Code	Désignation	Condit. int.	Condit. ext.
620100	Verte	120	960
620105	Bleue	100	500

BARRIER® Coiffe à nouer imprimée



Code	Désignation	Condit. int.	Condit. ext.
621301	Vert	100	500

BARRIER® Coiffe élastiquée imprimée



Code	Désignation	Condit. int.	Condit. ext.
621700	Vert	100	500



Coiffants EXTRA CONFORT

BARRIER® Coiffe à nouer perforée



	Code	Désignation	Condit. int.	Condit. ext.
	42033	Verte	100	800
	42034	Bleue	100	800

BARRIER® Calot perforé



	Code	Désignation	Condit. int.	Condit. ext.
	42062	Bleu	150	1200
	42063	Vert	150	1200

BARRIER® Cagoule imprimée aérée



	Code	Désignation	Condit. int.	Condit. ext.
	42073	Vert	120	960

BARRIER® Coiffe à nouer imprimée aérée



	Code	Désignation	Condit. int.	Condit. ext.
	42042	Bleu	200	1600

BARRIER® Coiffe élastiquée avec bandeau anti-transpiration



	Code	Désignation	Condit. int.	Condit. ext.
	622010	Bleu, vert, blanc	60	480

BARRIER® Cagoule d'orthopédie à nouer avec bandeau anti-transpiration



	Code	Désignation	Condit. int.	Condit. ext.
	42076	Vert	50	400



Choisir le bon masque BARRIER®

Les masques médicaux BARRIER® sont conçus pour minimiser le transfert de bactéries et de particules du personnel médical au patient, réduisant ainsi le risque d'infection.

De plus, tous nos masques sont conçus pour favoriser un confort élevé et une faible résistance à l'air afin de réduire les irritations du porteur.

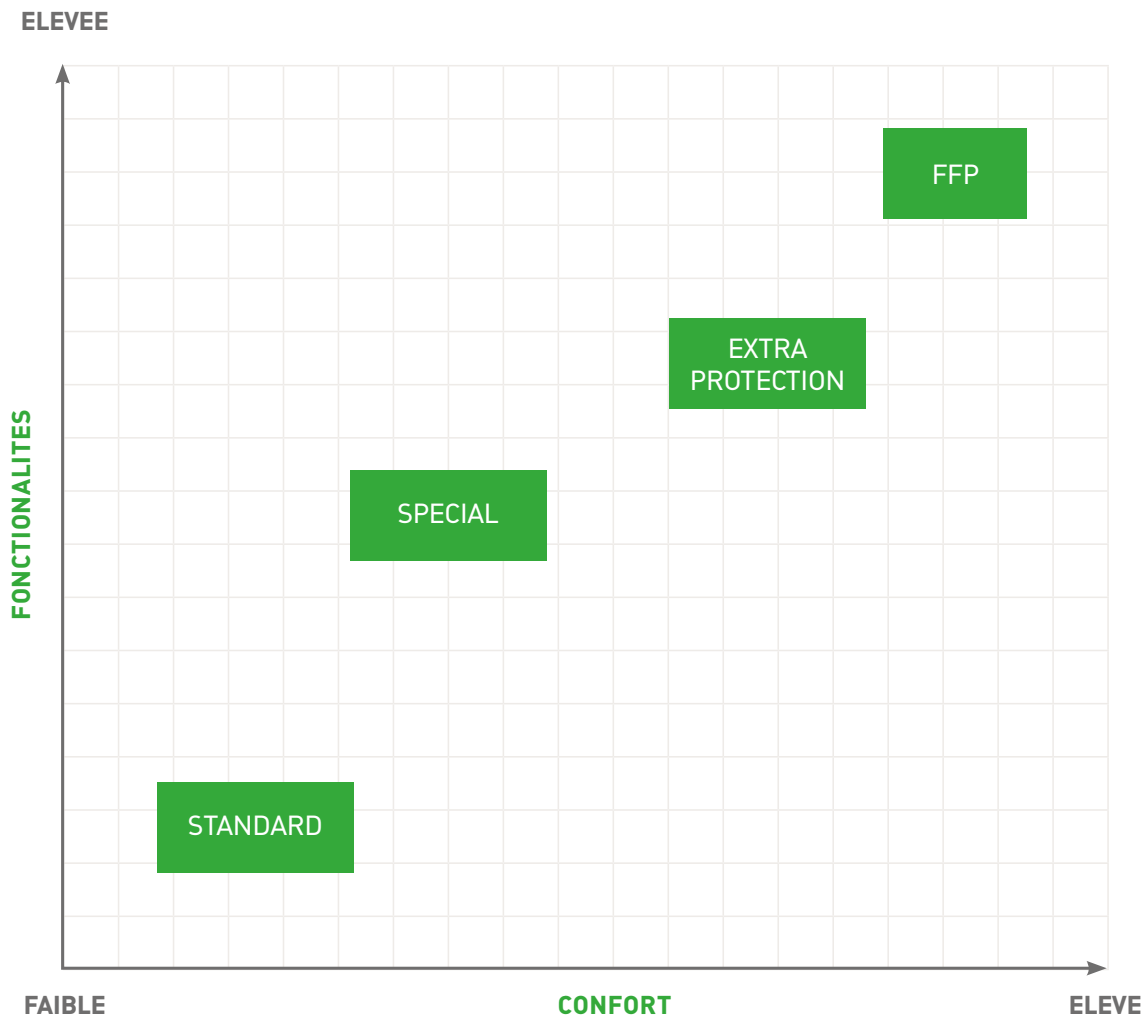

Habillage

FFP

Masques conformes à la norme de filtration EN 149 et A1 : 2009, offrant une protection contre les particules en suspension dans l'air. Comprend des masques avec différents niveaux de filtration pour différents besoins.

EXTRA PROTECTION

Masques médicaux à protection supplémentaire, adaptés aux interventions avec de grandes quantités de liquide. Large gamme de fonctionnalités supplémentaires, telles que fonctions anti-buée et visières.

SPECIAL

Large gamme de designs et fonctionnalités supplémentaires telle que fonctions anti-buée, anti-reflets.

STANDARD

Masques médicaux offrant une grande capacité de filtration et une faible résistance respiratoire.

Références	Description	Avec élastiques	Avec liens	Extra- Large	Arceau de confort	Anti-buée	Doux	Anti-projection	Visière	RET/TRP	Couleur
MASQUE MEDICAL / STANDARD (TYPE II)											
4301	Vert - avec élastiques	●								50/600	●
4311	Bleu - avec élastiques	●								50/600	●
657200	Bleu - avec élastiques	●								50/600	●
42270	Bleu - avec élastiques	●								50/500	●
4230	Bleu - avec liens confort +		●							60/600	●
4302	Vert - avec liens		●							50/600	●
4312	Bleu - avec liens		●							50/600	●
657000	Bleu - avec liens		●							60/360	●
4239	Vert - avec liens confort +		●							60/600	●
42280	Bleu - avec liens		●							60/600	●
42290	Vert - avec liens		●							60/600	●
4334	Bleu - avec élastiques	●								50/600	●
MASQUE MEDICAL / SPECIAL (TYPE II)											
4231	Bleu - avec liens et anti-buée		●			●				60/600	●
4238	Vert - avec liens et anti-buée		●			●				60/600	●
657100	Bleu - avec liens et extra-large		●	●						60/360	●
658200	Vert - avec élastiques	●			●					50/500	●
658300	Blanc - avec liens et arceau de confort		●		●		●			60/600	○
MASQUE MEDICAL / EXTRA PROTECTION (TYPE IIR)											
4224	Bleu - avec élastiques et anti-buée	●				●		●		50/500	●
4315	Bleu - avec élastiques	●						●		50/600	●
4313	Bleu - avec liens		●					●		50/600	●
658391	Blanc - avec liens, arceau de confort et anti-buée		●		●	●	●	●		50/500	○
4234	Bleu - avec liens et anti-buée		●			●		●		50/500	●
4236	Violet - avec liens et anti-buée		●			●		●		50/500	●
4291	Bleu - avec liens et anti-buée		●			●		●		50/500	●
4232	Bleu - avec liens, anti-buée et visière		●			●		●	●	50/200	●
4267	Bleu - avec élastiques, anti-buée et visière	●				●		●	●	50/200	●
MASQUE MEDICAL / MASQUE FFP											
42902	FFP1 - Blanc									20/200	○
42904	FFP2 - Blanc									20/200	○

Masques STANDARD

BARRIER® Masque médical Type II



Code	Désignation	Condit. int.	Condit. ext.
4311	Bleu - avec élastiques	50	600
4301	Vert - avec élastiques	50	600

BARRIER® Masque médical Type II



Code	Désignation	Condit. int.	Condit. ext.
4312	Bleu - avec liens	50	600
4302	Vert - avec liens	50	600

BARRIER® Masque médical Type II



Code	Désignation	Condit. int.	Condit. ext.
42280	Bleu - avec liens	60	600
42290	Vert - avec liens	60	600

BARRIER® Masque médical Type II



Code	Désignation	Condit. int.	Condit. ext.
4334	Bleu - avec élastiques	50	600

BARRIER® Masque médical Type II



Code	Désignation	Condit. int.	Condit. ext.
4230	Bleu - avec liens confort + avec couche interne en cellulose	60	600



Masques STANDARD

BARRIER® Masque médical Type II



Code	Désignation	Condit. int.	Condit. ext.
657000	Bleu - avec liens	60	360

BARRIER® Masque médical Type II



Code	Désignation	Condit. int.	Condit. ext.
4239	Vert - avec liens confort + avec couche interne en cellulose	60	600

BARRIER® Masque médical type II



Code	Désignation	Condit. int.	Condit. ext.
657200	Bleu - avec élastiques	50	600



Code	Désignation	Condit. int.	Condit. ext.
42270	Bleu - avec élastiques	50	500

Masques SPÉCIAL

BARRIER® Masque médical Type II



Code	Désignation	Condit. int.	Condit. ext.
4231	Bleu - avec liens et anti-buée	60	600



Masques SPÉCIAL

BARRIER® Masque médical Type II



Code	Désignation	Condit. int.	Condit. ext.
4238	Vert - avec liens et anti-buée	60	600

BARRIER® Masque médical Type II



Code	Désignation	Condit. int.	Condit. ext.
658300	Blanc avec liens et arceau de confort	60	600

BARRIER® Masque médical Type II



Code	Désignation	Condit. int.	Condit. ext.
657100	Bleu - avec liens et Extra-Large	60	360

BARRIER® Masque médical type II



Code	Désignation	Condit. int.	Condit. ext.
658200	Vert - avec élastiques et arceau de confort	50	500

Masques EXTRA PROTECTION

BARRIER® Masque médical anti-projection Type IIR



Code	Désignation	Condit. int.	Condit. ext.
4315	Bleu - avec élastiques	50	600



Masques EXTRA PROTECTION

BARRIER® Masque médical anti-projection Type IIR



Code	Désignation	Condit. int.	Condit. ext.
4313	Bleu - avec liens	50	600

BARRIER® Masque médical anti-projection Type IIR



Code	Désignation	Condit. int.	Condit. ext.
4224	Bleu - avec élastiques et anti-buée	50	500

BARRIER® Masque médical anti-projection Type IIR



Code	Désignation	Condit. int.	Condit. ext.
4267	Bleu - avec élastiques, anti-buée et visière	50	200

BARRIER® Masque médical anti-projection Type IIR



Code	Désignation	Condit. int.	Condit. ext.
4234	Bleu - avec liens et anti-buée	50	500

BARRIER® Masque médical anti-projection Type IIR



Code	Désignation	Condit. int.	Condit. ext.
4236	Violet - avec liens et anti-buée	50	500



Masques EXTRA PROTECTION

BARRIER® Masque médical anti-projection Type IIR



Code	Désignation	Condit. int.	Condit. ext.
4232	Bleu - avec liens, anti-buée et visière	50	200

BARRIER® Masque médical type IIR



Code	Désignation	Condit. int.	Condit. ext.
658391	Blanc - avec liens, arceau de confort, anti-buée et doux	50	500

BARRIER® Masque médical type IIR



Code	Désignation	Condit. int.	Condit. ext.
4291	Bleu - avec liens et anti-buée	50	500

Habillage

Masques FFP

BARRIER® Masque FFP1 avec élastiques jaunes



Code	Désignation	Condit. int.	Condit. ext.
42902	Blanc	20	200

BARRIER® Masque FFP2 avec élastiques bleus



Code	Désignation	Condit. int.	Condit. ext.
42904	Blanc	20	200



Pyjamas de bloc BARRIER®

Avec Mölnlycke®, vous pouvez compter sur des pyjamas de bloc de haute qualité. Notre gamme comprend un large choix de pyjamas de bloc, de vestes Warm-up et de tenues de bloc Clean Air Suit, afin de répondre aux besoins et aux préférences spécifiques de votre hôpital et de votre équipe. Le modèle, le niveau de confort, la couleur et la taille ? Vous avez le choix.



Pyjama de bloc Clean Air

Fonctionnel avec plusieurs grandes poches et une couche intérieure absorbante pour un confort accru

Disponible de la taille XS à XXXL

Contribue à la création d'air ultra propre (<math><10\text{ UFC}/\text{m}^3\text{ air}</math>)^{4,5}

Réduit significativement le nombre d'UFC* (> 77% de réduction) et de particules (> 90% de réduction) comparé au pyjama clean air réutilisable⁴

Haute résistance contre la pénétration bactérienne⁴



Pyjama de bloc, avec jerseys Extra confort

Fabriqué à partir d'un matériau unique extra-confort, Unisoft®

Design moderne et professionnel

Jersey souples blancs au poignets, à la taille et aux chevilles

Disponible de la taille XS à XL

Chemise et pantalon emballés séparément pour un choix individuel des tailles

Poches larges et ergonomiques



Pyjama de bloc Extra confort

Fabriqué à partir d'un matériau unique extra-confort, Unisoft®

Design moderne et professionnel

Disponible de la taille XS à XXXXL

Chemise et pantalon emballés séparément pour un choix individuel des tailles

Poches larges et ergonomiques



Pyjama de bloc Touch

Fabriqué à partir d'un nontissé confortable et doux pour la peau

Design unisexe

Disponible en six tailles allant du XS au XXL

Traitement antistatique

Cordon à la taille pour l'ajustement individuel

Plusieurs poches pratiques pour ranger des stylos et des ciseaux



Pyjamas de bloc opératoire Touch

BARRIER® Pyjama Touch Mauve

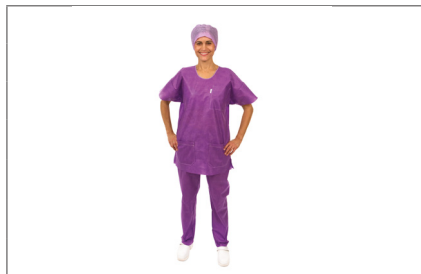

Code	Désignation	Condit. int.	Condit. ext.
832009	Chemise et pantalon - Taille XS	-	50
832109	Chemise et pantalon - Taille S	-	45
832209	Chemise et pantalon - Taille M	-	45
832309	Chemise et pantalon - Taille L	-	45
832409	Chemise et pantalon - Taille XL	-	45
832509	Chemise et pantalon - Taille XXL	-	35

BARRIER® Pyjama Touch Bleu



Code	Désignation	Condit. int.	Condit. ext.
836009	Chemise et pantalon - Taille XS	-	50
836109	Chemise et pantalon - Taille S	-	45
836209	Chemise et pantalon - Taille M	-	45
836309	Chemise et pantalon - Taille L	-	45
836409	Chemise et pantalon - Taille XL	-	45
836509	Chemise et pantalon - Taille XXL	-	35

BARRIER® Pyjama Touch Vert

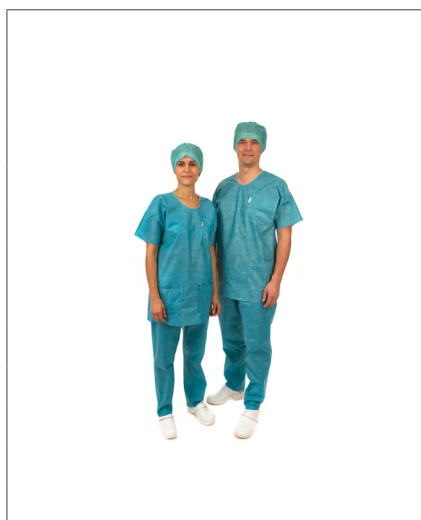

Code	Désignation	Condit. int.	Condit. ext.
839105	Chemise - Taille XS	-	45
839109	Chemise - Taille S	-	45
839209	Chemise - Taille M	-	45
839309	Chemise - Taille L	-	45
839409	Chemise - Taille XL	-	45
839459	Chemise - Taille XXL	-	30
839505	Pantalon - Taille XS	-	45
839509	Pantalon - Taille S	-	45
839609	Pantalon - Taille M	-	45
839709	Pantalon - Taille L	-	45
839809	Pantalon - Taille XL	-	45
839859	Pantalon - Taille XXL	-	30



Pyjamas de bloc opératoire Extra Confort

BARRIER® Pyjama Extra Confort Bleu



Code	Désignation	Condit. int.	Condit. ext.
21600	Chemise - Taille XS	-	48
21610	Chemise - Taille S	-	48
21620	Chemise - Taille M	-	48
21630	Chemise - Taille L	-	48
21640	Chemise - Taille XL	-	48
21650	Chemise - Taille XXL	-	48
21660	Chemise - Taille XXXL	-	48
21670	Chemise - Taille XXXXL	-	48
21700	Pantalon - Taille XS	-	48
21710	Pantalon - Taille S	-	48
21720	Pantalon - Taille M	-	48
21730	Pantalon - Taille L	-	48
21740	Pantalon - Taille XL	-	48
21750	Pantalon - Taille XXL	-	48
21760	Pantalon - Taille XXXL	-	48
21770	Pantalon - Taille XXXXL	-	48

BARRIER® Pyjama Extra Confort Vert



Code	Désignation	Condit. int.	Condit. ext.
18600	Chemise - Taille XS	-	48
18610	Chemise - Taille S	-	48
18620	Chemise - Taille M	-	48
18630	Chemise - Taille L	-	48
18640	Chemise - Taille XL	-	48
18650	Chemise - Taille XXL	-	48
18660	Chemise - Taille XXXL	-	48
18670	Chemise - Taille XXXXL	-	48
18700	Pantalon - Taille XS	-	48
18710	Pantalon - Taille S	-	48
18720	Pantalon - Taille M	-	48
18730	Pantalon - Taille L	-	48
18740	Pantalon - Taille XL	-	48
18750	Pantalon - Taille XXL	-	48
18760	Pantalon - Taille XXXL	-	48
18770	Pantalon - Taille XXXXL	-	48



Pyjamas de bloc opératoire Extra Confort

BARRIER® Pyjama Extra Confort Mauve



Code	Désignation	Condit. int.	Condit. ext.
24600	Chemise - Taille XS	-	48
24610	Chemise - Taille S	-	48
24620	Chemise - Taille M	-	48
24630	Chemise - Taille L	-	48
24640	Chemise - Taille XL	-	48
24650	Chemise - Taille XXL	-	48
24660	Chemise - Taille XXXL	-	48
24670	Chemise - Taille XXXXL	-	48
24700	Pantalon - Taille XS	-	48
24710	Pantalon - Taille S	-	48
24720	Pantalon - Taille M	-	48
24730	Pantalon - Taille L	-	48
24740	Pantalon - Taille XL	-	48
24750	Pantalon - Taille XXL	-	48
24760	Pantalon - Taille XXXL	-	48
24770	Pantalon - Taille XXXXL	-	48

Habillage

BARRIER® Pyjama Extra Confort Vert avec jersey



Code	Désignation	Condit. int.	Condit. ext.
22600	Chemise avec jersey - Taille XS	-	48
22610	Chemise avec jersey - Taille S	-	48
22620	Chemise avec jersey - Taille M	-	48
22630	Chemise avec jersey - Taille L	-	48
22640	Chemise avec jersey - Taille XL	-	48
22700	Pantalon avec jersey - Taille XS	-	48
22710	Pantalon avec jersey - Taille S	-	48
22720	Pantalon avec jersey - Taille M	-	48
22730	Pantalon avec jersey - Taille L	-	48
22740	Pantalon avec jersey - Taille XL	-	48



Pyjamas de bloc opératoire Clean Air

BARRIER® Pyjama Clean Air



Code	Désignation	Condit. int.	Condit. ext.
842000	Chemise - Taille XS	-	28
842100	Chemise - Taille S	-	26
842200	Chemise - Taille M	-	22
842300	Chemise - Taille L	-	20
842400	Chemise - Taille XL	-	18
842500	Chemise - Taille XXL	-	18
842600	Chemise - Taille XXXL	-	16
843000	Pantalon - Taille XS	-	28
843100	Pantalon - Taille S	-	26
843200	Pantalon - Taille M	-	22
843300	Pantalon - Taille L	-	20
843400	Pantalon - Taille XL	-	18
843500	Pantalon - Taille XXL	-	18
843600	Pantalon - Taille XXXL	-	16

Vestes de Bloc

BARRIER® Veste Warm-Up Unisoft Verte - Courte - Manches longues



Code	Désignation	Condit. int.	Condit. ext.
18001	Taille S	-	48
18010	Taille M	-	48
18020	Taille L	-	48
18030	Taille XL	-	48
18040	Taille XXL	-	48
18050	Taille XXXL	-	48

BARRIER® Veste Warm-Up Unisoft Bleue - Courte - Manches longues



Code	Désignation	Condit. int.	Condit. ext.
28000	Taille S	-	48
28010	Taille M	-	48
28020	Taille L	-	48
28030	Taille XL	-	48
28040	Taille XXL	-	48
28050	Taille XXXL	-	48



Vestes de Bloc

BARRIER® Veste Warm-Up Unisoft Mauve - Courte - Manches longues



Code	Désignation	Condit. int.	Condit. ext.
24000	Taille S	-	48
24010	Taille M	-	48
24020	Taille L	-	48
24030	Taille XL	-	48
24040	Taille XXL	-	48
24050	Taille XXXL	-	48

BARRIER® Veste Warm-up Unisoft Verte - Longue - Manches longues



Code	Désignation	Condit. int.	Condit. ext.
18200	Taille S	-	48
18210	Taille M	-	48
18220	Taille L	-	48
18230	Taille XL	-	48
18240	Taille XXL	-	48
18250	Taille XXXL	-	48

BARRIER® Veste Warm-Up Unisoft Verte - Manches courtes



Code	Désignation	Condit. int.	Condit. ext.
18300	Taille S	-	48
18310	Taille M	-	48
18320	Taille L	-	48
18330	Taille XL	-	48
18340	Taille XXL	-	48

BARRIER® Veste de bloc Touch Verte



Code	Désignation	Condit. int.	Condit. ext.
832010	Taille S	-	30
832020	Taille M	-	30
832030	Taille L	-	30
832040	Taille XL	-	30



Vestes de Bloc

BARRIER® Veste de bloc Touch Bleue



Code	Désignation	Condit. int.	Condit. ext.
831010	Taille S	-	30
831020	Taille M	-	30
831030	Taille L	-	30
831040	Taille XL	-	30

Blouses d'isolation

BARRIER® Blouse d'isolation



Code	Désignation	Condit. int.	Condit. ext.
1901	Jaune Taille L : longueur 114 cm	-	50
1902	Bleue Taille L : longueur 114 cm	-	50
1903	Verte Taille L : longueur 114 cm	-	50
1904	Blanche Taille L : longueur 114 cm	-	50
1905	Bleue foncée Taille L : longueur 114 cm	-	50
1921	Jaune Taille XL : longueur 127 cm	-	50
1922	Bleue Taille XL : longueur 127 cm	-	50
1923	Verte Taille XL : longueur 127 cm	-	50
1924	Blanche Taille XL : longueur 127 cm	-	50
1925	Bleue foncée Taille XL : longueur 127 cm	-	50

BARRIER® Blouse d'isolation avec jersey



Code	Désignation	Condit. int.	Condit. ext.
19055	Bleue Taille L : longueur 114 cm	-	50
19255	Bleue foncée Taille XL : longueur 127 cm	-	45



Code	Désignation	Condit. int.	Condit. ext.
1931	Jaune Taille L : longueur 124 cm	-	50
1932	Bleue Taille L : longueur 124 cm	-	50
1933	Jaune Taille XL : longueur 142 cm	-	40
1934	Bleue Taille XL : longueur 142 cm	-	40



Surchaussures

BARRIER® Surchaussure plastique



Code	Désignation	Condit. int.	Condit. ext.
359000	Visiteur bleu	100	1000

BARRIER® Surchaussure en nontissé



Code	Désignation	Condit. int.	Condit. ext.
359010	Blanc 35 gr sans latex	-	500
359050	Blanc semelle renforcée bleue taille standard 35 gr sans latex	-	400
359070	Blanc semelle renforcée bleue grande taille 35 gr sans latex	-	400

Divers

BARRIER® Chemise de patient en nontissé bleue



Code	Désignation	Condit. int.	Condit. ext.
616560	avec manches courtes	-	120

BARRIER® Tablier de protection en plastique



Code	Désignation	Condit. int.	Condit. ext.
613350	Blanc 140 x 80 cm	100	500



Divers

BARRIER® Tablier de protection absorbant et imperméable



	Code	Désignation	Condit. int.	Condit. ext.
	613000	Blanc 115 x 75 cm	-	200
	613100	Blanc 145 x 75 cm	-	150

BARRIER® Easywarm® Couverture auto-chauffante



	Code	Désignation	Condit. int.	Condit. ext.
	629900	92 x 152 cm	-	10

BARRIER® Easywarm+® Couverture auto-chauffante



	Code	Désignation	Condit. int.	Condit. ext.
	629910	110/150 x 200 cm	-	7



BLOC OPÉRATOIRE

GANTS STÉRILES

Gants en latex

Gants standards, stériles	112
Gants fins, stériles	112
Sous-gants, stériles	113
Double gantage, stérile	113

Gants sans latex - Néoprène

Gants standards, stériles	114
---------------------------------	-----

Gants sans latex - Polyisoprène

Gants standards, stériles	114
Gants fins, stériles	115
Sous-gants, stériles	115

Gants sans latex et sans agent chimique

Gants standards, stériles	115
---------------------------------	-----

GANTS NON STÉRILES

Gants en latex

Biogel dental.....	116
Biogel diagnostic.....	116





Gants Biogel®

Un système d'indication des perforations précis

Nous sommes les pionniers du double gantage : notre système breveté d'indication des perforations a été le premier au monde⁶.

Biogel® est un système d'indication de perforation clair, rapide et visible qui permet de détecter **jusqu'à 97 % des perforations**⁷

1 sur 10

perforation en moyenne est constatée durant l'intervention chirurgicale⁸, ce qui expose les chirurgiens, l'équipe chirurgicale et le patient.

Clair

La couleur du sous-gant a été conçue pour attirer l'attention sur toute perforation. Les gants sont opaques, de sorte que lorsqu'ils sont perforés, ils vous alertent en affichant la couleur du sous-gant.

Rapide

Le revêtement Biogel® met en évidence la zone de perforation en révélant le fluide emprisonné. L'indication visible croît alors rapidement pour alerter le porteur.

71%

de réduction de blessures par objets tranchants prouvée lors de l'utilisation du double gantage, ce qui permet de réduire le risque d'accidents d'exposition au sang⁹.

Visible

La zone de perforation va s'élargir afin d'indiquer que le gant est endommagé. Les collègues doivent également être en mesure de détecter la perforation, même si elle se trouve en dehors du champ de vision immédiat du porteur.

Les équipes chirurgicales accomplissent au quotidien un travail exigeant. Les gants Biogel® également.

Confort et sensibilité tactile élevée, favorisent la précision au toucher¹⁰⁻¹⁵

Un système d'indication de perforation clair, rapide et visible permet de détecter jusqu'à 97 % des perforations⁷

Chaque gant est soumis à de multiples contrôles de qualité rigoureux^{16,17}

Le double gantage préserve la dextérité et la sensibilité tactile¹⁸



Gants en latex

Gants standards, stériles

Biogel® SURGEONS (1 unité = 1 paire = 1 sachet)



Code	Désignation	Condit. int.	Condit. ext.
82255	Taille 5.5	50	200
82260	Taille 6.0	50	200
82265	Taille 6.5	50	200
82270	Taille 7.0	50	200
82275	Taille 7.5	50	200
82280	Taille 8.0	50	200
82285	Taille 8.5	50	200
82290	Taille 9.0	40	160

Biogel® M (1 unité = 1 paire = 1 sachet)



Code	Désignation	Condit. int.	Condit. ext.
82355	Taille 5.5	50	200
82360	Taille 6.0	50	200
82365	Taille 6.5	50	200
82370	Taille 7.0	50	200
82375	Taille 7.5	50	200
82380	Taille 8.0	50	200
82385	Taille 8.5	50	200
82390	Taille 9.0	40	160

Gants fins, stériles

Biogel® SUPER-SENSITIVE (1 unité = 1 paire = 1 sachet)



Code	Désignation	Condit. int.	Condit. ext.
82555	Taille 5.5	50	200
82560	Taille 6.0	50	200
82565	Taille 6.5	50	200
82570	Taille 7.0	50	200
82575	Taille 7.5	50	200
82580	Taille 8.0	50	200
82585	Taille 8.5	50	200
82590	Taille 9.0	40	160



Gants en latex

Gants fins, stériles

Biogel® ECLIPSE (1 unité = 1 paire = 1 sachet)



Code	Désignation	Condit. int.	Condit. ext.
75155	Taille 5.5	50	200
75160	Taille 6.0	50	200
75165	Taille 6.5	50	200
75170	Taille 7.0	50	200
75175	Taille 7.5	50	200
75180	Taille 8.0	50	200
75185	Taille 8.5	50	200
75190	Taille 9.0	40	160

Sous-gants, stériles

Biogel® ECLIPSE INDICATOR UNDERGLOVE (1 unité = 1 paire = 1 sachet)



Code	Désignation	Condit. int.	Condit. ext.
73255	Taille 5.5	50	200
73260	Taille 6.0	50	200
73265	Taille 6.5	50	200
73270	Taille 7.0	50	200
73275	Taille 7.5	50	200
73280	Taille 8.0	50	200
73285	Taille 8.5	50	200
73290	Taille 9.0	40	160

Double gantage, stérile

Biogel® ECLIPSE INDICATOR System (2 unités = 2 paires = 1 sachet)



Code	Désignation	Condit. int.	Condit. ext.
60755	Taille 5.5	50	200
60760	Taille 6.0	50	200
60765	Taille 6.5	50	200
70770	Taille 7.0	50	200
60775	Taille 7.5	50	200
60780	Taille 8.0	50	200
60785	Taille 8.5	50	200



Gants sans latex - Néoprène

Gants standards, stériles

Biogel® SKINSENSE (1 unité= 1 paire= 1 sachet)



Code	Désignation	Condit. int.	Condit. ext.
50955	Taille 5.5	50	200
50960	Taille 6.0	50	200
50965	Taille 6.5	50	200
50970	Taille 7.0	50	200
50975	Taille 7.5	50	200
50980	Taille 8.0	50	200
50985	Taille 8.5	50	200
50990	Taille 9.0	40	160

Sous-gants standards, stériles

Biogel® Skinsense Indicator® Underglove



Code	Désignation	Condit. int.	Condit. ext.
40655	Taille 5.5	50	200
40660	Taille 6.0	50	200
40665	Taille 6.5	50	200
40670	Taille 7.0	50	200
40675	Taille 7.5	50	200
40680	Taille 8.0	50	200
40685	Taille 8.5	50	200
40690	Taille 9.0	40	160

Gants sans latex - Polyisoprène

Gants standards, stériles

Biogel® PI ULTRATOUCH (1 unité = 1 paire = 1 sachet)



Code	Désignation	Condit. int.	Condit. ext.
40955	Taille 5.5	50	200
40960	Taille 6.0	50	200
40965	Taille 6.5	50	200
40970	Taille 7.0	50	200
40975	Taille 7.5	50	200
40980	Taille 8.0	50	200
40985	Taille 8.5	50	200
40990	Taille 9.0	40	160



Gants sans latex – Polyisoprène

Gants fins, stériles

Biogel® PI MICRO (1 unité = 1 paire = 1 sachet)



Code	Désignation	Condit. int.	Condit. ext.
48555	Taille 5.5	50	200
48560	Taille 6.0	50	200
48565	Taille 6.5	50	200
48570	Taille 7.0	50	200
48575	Taille 7.5	50	200
48580	Taille 8.0	50	200
48585	Taille 8.5	50	200
48590	Taille 9.0	40	160

Sous-gants, stériles

Biogel® PI MICRO INDICATOR UNDERGLOVE (1 unité = 1 paire = 1 sachet)



Code	Désignation	Condit. int.	Condit. ext.
48955	Taille 5.5	50	200
48960	Taille 6.0	50	200
48965	Taille 6.5	50	200
48970	Taille 7.0	50	200
48975	Taille 7.5	50	200
48980	Taille 8.0	50	200
48685	Taille 8.5	50	200
48990	Taille 9.0	40	160

Gants sans latex et sans agent chimique

Gants standards, stériles

Biogel® NEODERM (1 unité = 1 paire = 1 sachet)



Code	Désignation	Condit. int.	Condit. ext.
42955	Taille 5.5	50	200
42960	Taille 6.0	50	200
42965	Taille 6.5	50	200
42970	Taille 7.0	50	200
42975	Taille 7.5	50	200
42980	Taille 8.0	50	200
42985	Taille 8.5	50	200
42990	Taille 9.0	50	200



Gants en latex

Gants d'examen, non stériles

Biogel® DENTAL



Code	Désignation	Condit. int.	Condit. ext.
5636	Taille 5.5	25	150
5637	Taille 6.0	25	150
5638	Taille 6.5	25	150
5639	Taille 7.0	25	150
5640	Taille 7.5	25	150
5641	Taille 8.0	25	150
5642	Taille 8.5	25	150
5643	Taille 9.0	25	150

Biogel® DIAGNOSTIC



Code	Désignation	Condit. int.	Condit. ext.
5653	Taille 5.5	25	150
5654	Taille 6.0	25	150
5655	Taille 6.5	25	150
5656	Taille 7.0	25	150
5657	Taille 7.5	25	150
5658	Taille 8.0	25	150
5659	Taille 8.5	25	150
5660	Taille 9.0	25	150



RÉFÉRENCES :

1. Greiling, M. A multinational case study to evaluate and quantify time- saving by using custom procedure trays for operating room efficiency. Poster presented at European Association of Hospital Managers, September 2010.
2. Mamgram A., Horan T., Pearson M., et al. Guideline for prevention of surgical site infection. Infect Control Hosp Epidemiol. 1999 Apr;20(4):250-78; quiz 279-80.
3. EN 13795: 2011 + A1: 2013 : Norme européenne harmonisée stipulant les exigences pour les champs chirurgicaux, casaques et tenues de bloc utilisés comme dispositifs médicaux pour les patients, le personnel médical et les équipements et destinés à éviter la transmission d'agents infectieux entre les patients et le personnel médical durant les interventions chirurgicales.
4. Ljungqvist, B., Reinmüller, B. People as a contamination source. Surgical clothing systems for operating rooms—a comparison between disposable non-woven and reusable mixed material. Technical Report from Chalmers University of Technology, Gothenburg, Sweden 2012. Data on file.
5. Tammelin A et al, Single-use surgical clothing system for reduction of airborne bacteria in the operating room. J. Hosp. Infect. 2013;83(3) : 245-247.
6. The Biogel Indicator System was originally protected by patent number 0 368 456 B1. Data on file.
7. Wigmore SJ & Rainey JB. Use of coloured undergloves to detect puncture. BJS 1994;81:1480.
8. Maffuli N, Vittorino T, Giovanni C. Glove perforation in hand surgery. J Hand Surg 1991 ; 16 (6) 1034-7.
9. Mischke C et al. Gloves, extra gloves or special types of gloves for preventing percutaneous exposure injuries in healthcare personnel. Cochrane Database Syst Rev. 2014;7;(3): CD009573.
10. Collins J. A Clinical Evaluation of Polyisoprene Biogel Orthopaedic Surgical Gloves. Final report G11-003. Mölnlycke Health Care 2009. Data on file.
11. Carter S, Choong S, Marino A, Sellu D. Can surgical gloves be made thinner without increasing their liability to puncture? Ann R Coll Surg Engl. 1996 May;78(3 [Pt 1]):186-7.
12. Pham D, Törnqvist J. A clinical investigation to evaluate the Biogel PI Micro Surgical Glove to ensure performance as intended. Clinical Investigation Report G14-002, DP 39/3.6.3. Mölnlycke Health Care 2014. Data on file.
13. Collins J. An open label evaluation of the Biogel® PI ProFit surgical glove. Report G12-001; DP 35/3.6.1. Mölnlycke Health Care 2012. Data on file
14. Customer Validation of Biogel Value Proposition. Mölnlycke Health Care. January 2020. Data on file.
15. Ke Li, Na Wei, and Shouwei Yue. Effects of tactile sensitivity on structural variability o digit forces during stable precision grip. BioMed Res. Int . 2016 ; 2016 : 8314561
16. Summary of Technical Documents. Mölnlycke Health Care. Data on File.
17. Internal SOP. Automatic Glove Inspection by QMAX. Mölnlycke Health Care. Data on File.
18. Fry D E et al. Influence of double-gloving on manual dexterity and tactile sensation of surgeons. J Am Coll Surg. 2010; 210(3):325-30.

N'hésitez pas à nous consulter pour découvrir notre gamme complémentaire de dispositifs médicaux uniquement dédiés aux trousse sur mesure Mölnlycke.

Mölnlycke, BARRIER et Biogel sont des marques et logos déposés au niveau mondial par la société Mölnlycke Health Care AB ou l'une de ses filiales.

Pour l'ensemble des produits BARRIER et Biogel, l'organisme notifié est le British Standards Institution (BSI). Organisme notifié 2797. Pour les produits BARRIER PRIMARY, l'organisme notifié est le TÜV, organisme notifié 0123.

Pour plus d'informations, veuillez vous reporter à la notice d'utilisation accompagnant les produits.

Distributeur : Mölnlycke Health Care CS 70205 - 13 allée du Château Blanc - 59445 Wasquehal cedex

Service clients : Tél.: 0800 915 188 - Email : csc.fr@molnlycke.com

Renseignements produits : Tél.: 03 20 12 25 55

Réclamations qualité : reclamation.qualite@molnlycke.com

www.molnlycke.fr

© Copyright (2021) Mölnlycke Health Care.



Mepilex® Border Post-Op

Pour une prise en charge optimale
des plaies au bloc opératoire
Un composant clé de vos Trousses sur mesure

**Favorise une mobilité
précoce des patients¹⁻⁵**



Technologie Flex



**Offre une capacité
d'absorption
élevée du sang⁶**

Limite le risque de phlyctènes^{7,8}



Césarienne



Hanche



Genou



Les Trousses sur mesure Mölnlycke® au bloc opératoire

Une solution complète au bloc opératoire
avec tout ce dont vous avez besoin pour chaque
type d'intervention dans un conditionnement
unique, sécurisé et performant afin
d'améliorer l'efficacité.

1- Alten. Comparison of Mepilex® Border Flex dressing and Allewyn Life dressing in wet condition. Report no. PD-529747. Data on file.
2- Alten. Comparison of Mepilex® Border Flex dressing and Aquacel foam dressing in wet condition. Report no. PD-534571. Data on file.
3- Alten. Comparison of Mepilex® Border Flex dressing and Mepilex® Border dressing in wet condition. Report no. PD-530246. 18 January 2017. Data on file.
4- ProDerm study report 16.0180-23. Assessment of Wearing Properties of Wound Dressings on the Elbows. PD-535013. [Etude réalisée avec Mepilex® Border Flex]
5- ProDerm study report 16.0180-23. Assessment of Wearing Properties of Wound Dressings on the Knees. PD-535012. [Etude réalisée avec Mepilex® Border Flex]
6- Feili F. et al. Blood Absorption Capacity of Post-operative Wound Dressing. Poster presentation at 5th Congress of the WUWHS, Florence, Italy, 2016.
7- Johansson C. et al. Preventing post-operative blisters following hip and knee arthroplasty. Wounds International, 2012 [Etude réalisée avec Mepilex® Border].
8- Bredow J. et al. Evaluation of Absorbent Versus Conventional Wound Dressing. A Randomized Controlled Study in Orthopedic Surgery. Deutsche Arz-teblatt International, 2018.



TRAITEMENT DES PLAIES



GAMME TRADITIONNELLE

Pansement absorbant non adhésif

Super-absorbant, stérile	120
Américain, stérile	120

Pansement adhésif nontissé

Forme standard, stérile	120
-------------------------------	-----

Sparadrap adhésif nontissé extensible

Rouleau, non stérile	121
----------------------------	-----

Comresse / Tampon nontissé

Comresse, non stérile	121
Comresse stérile	121
Tampon, non stérile	122
Tampon, stérile	122

Comresse / Tampon de gaze

Comresse, non stérile	122
Comresse stérile	123
Tampon, non stérile	123
Tampon, stérile	123

Jersey tubulaire de maintien, extensible dans les 2 sens

Rouleau, non stérile	124
----------------------------	-----

Vêtement en jersey, extensible dans les 2 sens

Tee-shirt + moufles, non stérile	124
Tee-shirt, non stérile	124
Collant, non stérile	125
Legging, non stérile	125
Chaussette, non stérile	125
Gant, non stérile	125



Pansement absorbant non adhésif

Super-absorbant, stérile

Mextra® Superabsorbent



Code	Dimension	Condit. int.	Condit. ext.
610700	10 x 10 cm	10	50
610720	10 x 20 cm	10	90
610730	15 x 20 cm	10	40
610750	20 x 30 cm	10	50
610760	20 x 40 cm	10	50

Américain, stérile

Mesorb®



Code	Dimension	Condit. int.	Condit. ext.
677001	10 x 13 cm	50	400
677201	13 x 15 cm	50	300
677401	10 x 23 cm	50	300
677601	15 x 23 cm	50	300
677701	23 x 25 cm	30	120
677801	23 x 30 cm	30	120

Pansement adhésif nontissé

Forme standard, stérile

Mepore®



Code	Dimension	Condit. int.	Condit. ext.
670800	6 x 7 cm - Comp. 3 x 4 cm (coins arrondis)	60	480
670900	9 x 10 cm - Comp. 4,5 x 6 cm (coins arrondis)	50	400
671000	9 x 15 cm - Comp. 4,5 x 10 cm (coins arrondis)	50	400
671100	9 x 20 cm - Comp. 4,5 x 15 cm (coins arrondis)	30	180
671200	9 x 25 cm - Comp. 4,5 x 20 cm (coins arrondis)	30	210
671300	9 x 30 cm - Comp. 4,5 x 25 cm (coins arrondis)	30	270
671400	9 x 35 cm - Comp. 4,5 x 30 cm (coins arrondis)	30	180



Sparadrap adhésif nontissé extensible

Rouleau, non stérile

Mefix®



Code	Dimension	Condit. int.	Condit. ext.
310250	10 m x 2,5 cm	1	40
310500	10 m x 5 cm	1	40
311000	10 m x 10 cm	1	20
311500	10 m x 15 cm	1	15
312000	10 m x 20 cm	1	10
313000	10 m x 30 cm	1	12

Compresse / Tampon nontissé

Compresse, non stérile

Mesoft®



Code	Dimension	Condit. int.	Condit. ext.
157000	30 g/m ² - 5 x 5 cm - 4 Plis (10 x 10 cm dépliée)	100	8000
157100	30 g/m ² - 7,5 x 7,5 cm - 4 Plis (15 x 15 cm dépliée)	100	6000
157300	30 g/m ² - 10 x 10 cm - 4 Plis (20 x 20 cm dépliée)	100	6000
156015	40 g/m ² 5 x 5 cm - 4 Plis (10 x 10 cm dépliée)	100	3200
156115	40 g/m ² - 7,5 x 7,5 cm - 4 Plis (15 x 15 cm dépliée)	100	2000
156315	40 g/m ² - 10 x 10 cm - 4 Plis (20 x 20 cm dépliée)	100	5600
156000	40 g/m ² - 5 x 5 cm - 4 Plis (10 x 10 cm dépliée)	300	2400
156300	40 g/m ² - 10 x 10 cm - 4 Plis (20 x 20 cm dépliée)	200	2800

Compresse, stérile

Mesoft®



Code	Dimension	Condit. int.	Condit. ext.
156065	40 g/m ² 5 x 5 cm - 4 Plis (10 x 10 cm dépliée) (sachet de 5)	150	3000
156165	40 g/m ² 7,5 x 7,5 cm - 4 Plis (15 x 15 cm dépliée) (sachet de 5)	150	4200
156365	40 g/m ² 10 x 10 cm - 4 Plis (20 x 20 cm dépliée) (sachet de 5)	150	2400
156040	40 g/m ² 5 x 5 cm - 4 Plis (10 x 10 cm dépliée) (sachet de 2)	150	3000
156140	40 g/m ² 7,5 x 7,5 cm - 4 Plis (15 x 15 cm dépliée) (sachet de 2)	150	4200
156340	40 g/m ² 10 x 10 cm - 4 Plis (20 x 20 cm dépliée) (sachet de 2)	150	2400



Compresse / Tampon nontissé

Tampon, non stérile

Mesoft®



Code	Dimension	Condit. int.	Condit. ext.
156700	30 g/m ² petit, rond	100	2200
156800	30 g/m ² moyen, rond	100	1300
156900	30 g/m ² large, rond	100	900

Tampon, stérile

Mesoft®



Code	Dimension	Condit. int.	Condit. ext.
156760	30 g/m ² petit, rond (sachet de 5)	100	2800

Compresse / Tampon de gaze

Compresse, non stérile

Gauze™



Code	Dimension	Condit. int.	Condit. ext.
153100	Compresse 5 x 5 cm - 8 Plis (12,5 x 20 cm dépliée)	150	7650
153000	Compresse 5 x 5 cm - 12 Plis (14,5 x 20 cm dépliée)	120	6120
153300	Compresse 7,5 x 7,5 cm - 8 Plis (18 x 27,5 cm dépliée)	150	3600
153700	Compresse 7,5 x 7,5 cm - 12 Plis (23 x 27,5 cm dépliée)	120	2880
152400	Compresse 7 x 10 cm - 8 Plis (21,5 x 27,5 cm dépliée)	150	3150
153600	Compresse 10 x 10 cm - 8 Plis (20,5 x 38,5 cm dépliée)	120	2400
158400	Compresse 10 x 10 cm - 12 Plis (30,5 x 38,5 cm dépliée)	100	2000



Compresse / Tampon de gaze

Compresse, stérile

Gauze™



Code	Dimension	Condit. int.	Condit. ext.
153040	Compresse 5 x 5 cm - 12 Plis (18,4 x 20 cm dépliée) (sachet de 2)	100	2000
158440	Compresse 10 x 10 cm - 12 Plis (33,4 x 40 cm dépliée) (sachet de 2)	100	1000
153165	Compresse 5 x 5 cm - 8 Plis (13,4 x 20 cm dépliée) (sachet de 5)	150	3000
153065	Compresse 5 x 5 cm - 12 Plis (18,4 x 20 cm dépliée) (sachet de 5)	120	2400
153365	Compresse 7,5 x 7,5 cm - 8 Plis (18,4 x 30 cm dépliée) (sachet de 5)	150	1500
153765	Compresse 7,5 x 7,5 cm - 12 Plis (25,9 x 30 cm dépliée) (sachet de 5)	120	1200
152465	Compresse 7 x 10 cm - 8 Plis (17,4 x 40 cm dépliée) (sachet de 5)	150	1500
153665	Compresse 10 x 10 cm - 8 Plis (23,4 x 40 cm dépliée) (sachet de 5)	150	1500
158465	Compresse 10 x 10 cm - 12 Plis (33,4 x 40 cm dépliée) (sachet de 5)	120	1200

Tampon, non stérile

Gauze™



Code	Dimension	Condit. int.	Condit. ext.
150800	Tampon. Diam. 3 cm, rond	250	3000

Tampon, stérile

Gauze™



Code	Dimension	Condit. int.	Condit. ext.
150860	Tampon Diam. 3 cm, rond (sachet de 5)	150	1500



Jersey tubulaire de maintien, extensible dans les 2 sens

Rouleau, non stérile

Tubifast® 2-Way Stretch®



Code	Dimension	Condit. int.	Condit. ext.
2434	Ligne rouge 3,5 cm x 10 m - circonf. 9 à 18 cm**	1	20
2436	Ligne verte 5 cm x 10 m - circonf. 14 à 24 cm**	1	24
2438	Ligne bleue 7,5 cm x 10 m - circonf. 24 à 40 cm	1	30
2440	Ligne jaune 10,75 cm x 10 m - circonf. 35 à 64 cm	1	12
2444	Ligne violette 20 cm x 10 m - circonf. 64 à 130 cm	1	15

** NR : Non Remboursé LPPR - Disponible en ville en longueur de 1m.

Vêtement en jersey, extensible dans les 2 sens

Tee-shirt + moufles, non stérile

Tubifast® 2-Way Stretch® Garments - Tee-shirt + moufles



Code	Dimension	Condit. int.	Condit. ext.
992007	6 à 24 mois - Taille de 74 à 86 cm	6	30

Tee-shirt, non stérile

Tubifast® 2-Way Stretch® Garments - Tee-shirt



Code	Dimension	Condit. int.	Condit. ext.
992008	2 à 5 ans - Taille de 86 à 110 cm	6	30
992009	5 à 8 ans - Taille de 110 à 128 cm	6	30
992010	8 à 11 ans - Taille de 128 à 146 cm	6	30
992011	11 à 14 ans - Taille de 146 à 164 cm	6	30



Vêtement en jersey, extensible dans les 2 sens

Collant, non stérile

Tubifast® 2-Way Stretch® Garments - Collants



Code	Dimension	Condit. int.	Condit. ext.
992012	6 à 24 mois - Taille de 74 à 86 cm	6	30

Legging, non stérile

Tubifast® 2-Way Stretch® Garments - Legging



Code	Dimension	Condit. int.	Condit. ext.
992013	2 à 5 ans - Taille de 86 à 110 cm	6	30
992014	5 à 8 ans - Taille de 110 à 128 cm	6	30
992015	8 à 11 ans - Taille de 128 à 146 cm	6	30
992016	11 à 14 ans - Taille de 146 à 164 cm	6	30

Chaussette, non stérile

Tubifast® 2-Way Stretch® Garments - Chaussettes (1 unité = 1 paire)



Code	Dimension	Condit. int.	Condit. ext.
992017	1 paire - Taille unique	6	42

Gant, non stérile

Tubifast® 2-Way Stretch® Garments - Gants (1 unité = 1 paire)



Code	Dimension	Condit. int.	Condit. ext.
5922	1 paire - Taille enfant XS	6	42
5923	1 paire - Taille enfant S	6	42
5921	1 paire - Taille enfant M-L / adulte S	6	42
5920	1 paire - Taille adulte M-L	6	42



Mölnlycke, Mextra, Mesorb, Mepore, Mefix, Mesoft, Gauze, Tubifast 2-Way Stretch et Safetac sont des marques et des logos déposés au niveau mondial par la société Mölnlycke Health Care AB ou l'une de ses filiales.

*Produits inscrits sur la liste des Produits et Prestations Remboursables (LPPR) par la Sécurité Sociale sauf Tubifast® 2-Way Stretch 2-Way Stretch® (lignes rouge et vert). Vérifier les formats LPPR inscrits pour la ville, ils peuvent différer.

Pour plus d'informations, veuillez vous reporter à la notice d'utilisation accompagnant les produits.

Pour l'ensemble des produits, l'organisme notifié est le British Standards Institution (BSI). Organisme notifié 2797.

Mextra® Superabsorbent : Remboursement LPPR, catégorie pansements hydrocellulaires superabsorbants. La prise en charge est assurée pour les plaies aiguës et chroniques très exsudatives, en traitement séquentiel pour les phases de déterSION et de bourgeonnement. Prix LPPR = Prix limite de vente. Classe IIb.

Mesorb® : Remboursement LPPR, catégorie compresses absorbantes pour plaies productives. Prix LPPR = Prix limite de vente. Classe I.

Mepore® : Remboursement LPPR, catégorie pansements adhésifs stériles avec compresse absorbante. Prix LPPR = Prix limite de vente, sauf rouleaux non stériles : non remboursés. Classe IIa.

Mefix® : Remboursement LPPR, catégorie sparadraps non élastiques. Prix LPPR = Prix de vente conseillé. Classe I.

Mesoft® : Remboursement LPPR, catégorie compresses non tissées. Prix LPPR = Prix limite de vente. Classe I.

Gauze® : Remboursement LPPR, catégorie compresses stériles de gaze hydrophile. Prix LPPR = Prix limite de vente. Classe I.

Tubifast® 2-Way Stretch® : Remboursement LPPR, catégorie systèmes de maintien non adhésifs, filets et jersey tubulaires, non stériles. Prix LPPR = Prix de vente conseillé, sauf lignes rouge et verte : non remboursés. Classe I. Sous réserve de modification de la nomenclature LPPR.

Distributeur : Mölnlycke Health Care CS 70205 - 13 allée du Château Blanc - 59445 Wasquehal cedex

Service clients : Tél.: 0800 915 188 - Email : csc.fr@molnlycke.com Renseignements produits : Tél.: 03 20 12 25 55 - Fax.: 03 20 12 25 46

Réclamations qualité : reclamation.qualite@molnlycke.com

Fabricant : Mölnlycke Health Care, Box 13080, SE-402 52 Göteborg, Sweden - Tél.: +46 31 722 30 00 - Fax.: +46 31 722 34 01

www.molnlycke.fr

© Copyright (2021) Mölnlycke Health Care.



TRAITEMENT DES PLAIES



GAMME SOPHISTIQUÉE HORS SAFETAC®

Pansement 100% alginate, hémostatique

Forme standard, stérile.....	128
Forme mèche, stérile.....	128

Hydrocellulaire non adhésif, non siliconé

Forme standard, stérile.....	128
Forme trachéo, stérile.....	128



Pansement 100% alginate

Forme standard, stérile

Melgisorb® Plus



Code	Dimension	Condit. int.	Condit. ext.
252000	5 x 5 cm	10	100
252200	10 x 10 cm	10	100
252500	10 x 20 cm	10	100

Forme mèche, stérile

Melgisorb® Plus Cavity



Code	Dimension	Condit. int.	Condit. ext.
253500	3 x 45 cm - mèche	5	50

Hydrocellulaire non adhésif, non siliconé

Forme standard, stérile

Lyofoam® Max



Code	Dimension	Condit. int.	Condit. ext.
603200	7,5 x 8,5 cm	10	120
603201	10 x 10 cm	10	60
603203	10 x 20 cm	10	60
603204	15 x 15 cm	10	70
603205	15 x 20 cm	10	60
603206	20 x 20 cm	10	80

Forme pour trachéotomie, stérile

Lyofoam® Max T



Code	Dimension	Condit. int.	Condit. ext.
603207	9 x 9 cm	10	60



TRAITEMENT DES PLAIES

SafetaC
TECHNOLOGY



GAMME SOPHISTIQUÉE ISSUE DE LA TECHNOLOGIE SAFETAC®

Interface siliconée

Forme standard, enduction de silicone des 2 côtés, stérile	130
Forme standard, enduction de silicone d'un seul côté, stérile	130
Forme standard, absorbante, stérile	130

Hydrocellulaire non adhésif micro-adhérent siliconé

Forme standard, avec canaux de drainage, stérile	130
Forme standard, stérile	131
Forme talon, stérile	131
Forme standard, extra-mince, stérile	131

Hydrocellulaire siliconé bordé, flexible

Forme carrée, stérile	132
Forme ovale, stérile	132
Forme mince, stérile	132

Pansement siliconé auto-fixant, hautement absorbant, flexible, usage bloc opératoire

Forme Post-opératoire, stérile	133
--------------------------------------	-----

Hydrocellulaire auto-adhésif siliconé

Forme carrée et mince, stérile	133
--------------------------------------	-----

Hydrocellulaire auto-adhésif siliconé, anatomique

Forme sacrum, stérile	133
Forme talon, stérile	134

Hydrocellulaire non adhésif micro-adhérent siliconé, antimicrobien

Forme standard, stérile	134
Forme talon, stérile	134

Hydrocellulaire auto-adhésif siliconé antimicrobien

Forme standard, stérile	134
Forme sacrum, stérile	135

Film transparent siliconé

Forme standard, stérile	135
-------------------------------	-----

Plaque siliconée

Forme standard, stérile	135
-------------------------------	-----

Sparadrap siliconé

Rouleau, non stérile	135
----------------------------	-----



Interface siliconée

Forme standard, enduction de silicone des 2 côtés, stérile

Mepitel® avec technologie Safetac®



Code	Dimension	Condit. int.	Condit. ext.
290510	5 x 7,5 cm	10	50
290710	7,5 x 10 cm	10	40
291010	10 x 18 cm	10	70
292010	20 x 31 cm	5	30

Forme standard, enduction de silicone d'un seul côté, stérile

Mepitel® One avec technologie Safetac®



Code	Dimension	Condit. int.	Condit. ext.
289100	5 x 7,5 cm	10	70
289300	7,5 x 10 cm	10	40
289500	10 x 18 cm	10	70
289620	24 x 27,5 cm	5	30

Pansement interface absorbant, stérile

Mepilex® Transfer avec technologie Safetac®

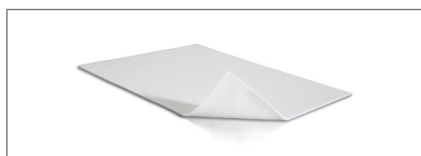

Code	Dimension	Condit. int.	Condit. ext.
294621	7,5 x 8,5 cm	10	140
294720	12,5 x 12,5 cm**	16	128
294920	17,5 x 17,5 cm	10	50

** Taille non disponible en ville, taille disponible en ville 14 x 15cm.

Hydrocellulaire siliconé non bordé avec canaux de drainage

Mepilex® XT avec technologie Safetac®



Code	Dimension	Condit. int.	Condit. ext.
211110	12,5 x 12,5 cm**	5	50
211210	10 x 21 cm	5	45
211310	17,5 x 17,5 cm	5	25
211410	21 x 22 cm	5	20

** Taille non disponible en ville.



Hydrocellulaire non adhésif micro-adhérent siliconé

Forme standard, stérile

Mepilex® avec technologie Safetac®



Code	Dimension	Condit. int.	Condit. ext.
294015	5 x 5 cm**	5	40
294100	10 x 10 cm**	5	70
294000	12,5 x 12,5 cm**	5	50
294300	15 x 15 cm**	5	25
294201	10 x 21 cm**	5	45
294310	17,5 x 17,5 cm**	5	25
294410	21 x 22 cm**	5	20

** Taille non disponible en ville.

Hydrocellulaire siliconé non bordé

Forme talon, stérile

Mepilex® Talon avec technologie Safetac®

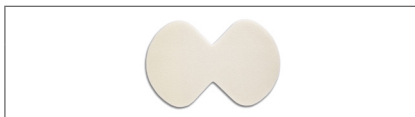

Code	Dimension	Condit. int.	Condit. ext.
288200	13 x 21 cm	5	25
288320	15 x 22 cm	10	20

Forme mince

Mepilex® EM avec technologie Safetac®



Code	Dimension	Condit. int.	Condit. ext.
284022	7,5 x 8,5 cm	5	70
284122	12,5 x 12,5 cm**	5	50
284322	17,5 x 17,5 cm	5	30

** Taille non disponible en ville.



Hydrocellulaire siliconé bordé, flexible

Forme carrée, stérile

Mepilex® Border Flex Carré avec la technologie Flex et la technologie Safetac®



Code	Dimension	Condit. int.	Condit. ext.
595221	7,5 x 8,5 cm - Comp. 4,5 x 4,5 cm	16	96
595321	10 x 10 cm - Comp. 6,5 x 6,5 cm	16	96
595000	12,5 x 12,5 cm - Comp. 8,5 x 8,5 cm**	5	50
595021	14 x 15 cm - Comp. 10 x 11 cm	16	96
595421	17,5 x 17,5 cm - Comp. 11 x 11 cm	10	50
595621	17,5 x 23 cm - Comp. 11 x 16 cm	10	50

** Taille non disponible en ville.

Forme ovale, stérile

Mepilex® Border Flex Oval avec la technologie Flex et la technologie Safetac®



Code	Dimension	Condit. int.	Condit. ext.
583520	7,5 x 9,5 cm - Comp. 3,5 x 5,5 cm	16	64
583620	10 x 12,5 cm - Comp. 6,2 x 8,5 cm	16	64
583320	13,5 x 16,5 cm - Comp. 9 x 12 cm	16	32
583420	16 x 20 cm - Comp. 11 x 15,4 cm	10	50

Forme mince, stérile

Mepilex® Border Flex EM avec la technologie Flex et la technologie Safetac®

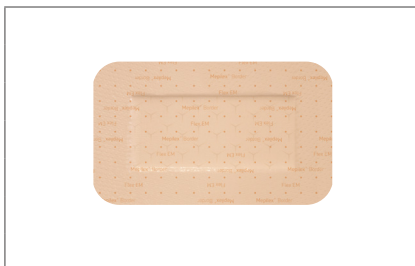

Code	Dimension	Condit. int.	Condit. ext.
581220	5 x 5 cm - Comp. 3 x 3 cm	10	70
581320	6 x 12 cm - Comp. 3 x 8 cm	10	50
581520	9 x 15 cm - Comp. 4,5 x 10 cm	10	70
581820	10 x 20 cm - Comp. 5 x 15 cm	10	50
595820	10 x 25 cm ** - Comp. 5 x 20 cm	10	60
595920	10 x 30 cm** - Comp. 5 x 25 cm	10	40

** Mepilex® Border Flex, version capacité d'absorption importante



Pansement siliconé auto-fixant hautement absorbant, flexible, usage bloc opératoire

Forme post-opératoire, stérile

Mepilex® Border Post-Op avec la technologie Flex et la technologie Safetac®



Code	Dimension	Condit. int.	Condit. ext.
496100	6 x 8 cm - Comp. 3 x 5 cm**	10	80
496200	9 x 10 cm - Comp. 5 x 6 cm**	10	70
496300	10 x 15 cm - Comp. 5 x 10 cm**	10	100
496400	10 x 20 cm - Comp. 5 x 15 cm**	10	120
496450	10 x 25 cm - Comp. 5 x 20 cm**	10	60
496600	10 x 30 cm - Comp. 5 x 25 cm**	10	40
496650	10 x 35 cm - Comp. 5 x 30 cm**	5	55

** Taille non disponible en ville.

Hydrocellulaire siliconé bordé

Forme post-opératoire, stérile

Mepilex® Border avec la technologie Safetac®



Code	Dimension	Condit. int.	Condit. ext.
295900	10 x 30 cm - Comp. 5 x 25 cm**	5	25

** Taille non disponible en ville.

Forme extra-mince, stérile

Mepilex® Border EM avec la technologie Safetac®



Code	Dimension	Condit. int.	Condit. ext.
281220	5 x 5 cm - Comp. 3 x 3 cm**	10	70
281900	5 x 10 cm - Comp. 2,5 x 6,5 cm**	10	50
281320	6 x 12 cm - Comp. 3 x 8 cm**	10	50
281520	9 x 15 cm - Comp. 4,5 x 10 cm**	10	70
281800	10 x 20 cm - Comp. 5 x 15 cm**	10	50
281850	10 x 25 cm - Comp. 5 x 20 cm**	10	70
281400	7,5 x 8,5 cm - Comp. 4,5 x 4,5 cm**	10	80
281600	12,5 x 12,5 cm - Comp. 8,5 x 8,5 cm**	10	80
281700	17,5 x 17,5 cm - Comp. 11 x 11 cm**	10	50

** Taille non disponible en ville.

Hydrocellulaire siliconé bordé

Forme sacrum, stérile

Mepilex® Border Protect Sacrum avec technologie SafetaC®



Code	Dimension	Condit. int.	Condit. ext.
Forme disponible jusque juin 2021			
282200	20 x 20 cm**	10	50
NOUVELLE FORME			
282010	16 x 20 cm	10	100
282440	22 x 25 cm	10	30

** Taille non disponible en ville.

Forme talon, stérile

Mepilex® Border Protect Talon avec technologie SafetaC®



Code	Dimension	Condit. int.	Condit. ext.
Forme disponible jusque juin 2021			
283221	18,5 x 25 cm**	10	60
NOUVELLE FORME			
282720	22 x 23 cm	10	30

** Taille non disponible en ville.

Hydrocellulaire siliconé non bordé antimicrobien

Mepilex® Ag avec technologie SafetaC®

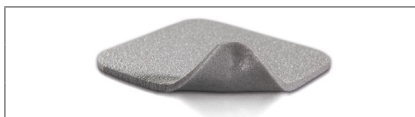

Code	Dimension	Condit. int.	Condit. ext.
287121	12,5 x 12,5 cm	5	50
287221	10 x 21 cm	5	45

Mepilex® Talon Ag avec technologie SafetaC®

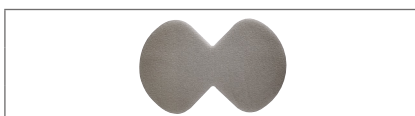

Code	Dimension	Condit. int.	Condit. ext.
388100	13 x 20 cm	5	25

Hydrocellulaire siliconé bordé antimicrobien

Mepilex® Border Ag avec technologie Safetac®



Code	Dimension	Condit. int.	Condit. ext.
395221	7,5 x 8,5 cm	16	96
395010	12,5 x 12,5 cm	5	50

Forme sacrum, stérile

Mepilex® Border Sacrum Ag avec technologie Safetac®



Code	Dimension	Condit. int.	Condit. ext.
382200	20 x 20 cm	5	40

Film siliconé transparent semi-perméable

Mepitel® Film avec technologie Safetac®



Code	Dimension	Condit. int.	Condit. ext.
296170	6 x 7 cm**	10	50
296270	10 x 12 cm	10	70
296470	10 x 25 cm	10	50
296670	15 x 20 cm	10	70

** Taille non disponible en ville.

Plaque siliconée

Forme standard, stérile

Mepiform® avec technologie Safetac®



Code	Dimension	Condit. int.	Condit. ext.
293100	4 x 30 cm	5	50
293200	5 x 7,5 cm	5	25
293400	10 x 18 cm	5	35



Sparadrap siliconé

Rouleau, non stérile

Mepitac[®] avec technologie Safetac[®]



Code	Dimension	Condit. int.	Condit. ext.
298300	2 cm x 3 m**	1	12
298400	4 cm x 1,5 m**	1	12

** Taille non disponible en ville.

Mölnlycke, Mepilex, Mepitel, Mepiform, Mepitac, Melgisorb, Lyofoam et Safetac sont des marques et des logos déposés au niveau mondial par la société Mölnlycke Health Care AB ou l'une de ses filiales.
Tous les produits mentionnés sont fabriqués en Europe exceptés Melgisorb® Plus et Mextra® Superabsorbent.
Dispositifs médicaux CE 2797. L'organisme notifié pour l'ensemble de ces produits est BSI (British Standards Institution).

Mepilex® Border, Mepilex® Border Flex Carré, Mepilex® Border Flex Oval : Remboursement LPPR, catégorie pansements hydrocellulaires à absorption importante, adhésifs, stériles. Prix LPPR = Prix limite de vente. Classe IIb.

Mepilex®, Mepilex® XT : Remboursement LPPR, catégorie pansements hydrocellulaires à absorption importante, stériles. Prix LPPR = Prix limite de vente. Classe IIb.

Mepilex® Border Protect Talon, Mepilex® Border Protect Sacrum : Remboursement LPPR, catégorie pansements hydrocellulaires anatomiques à absorption importante, adhésifs, stériles. Prix LPPR = Prix limite de vente. Classe IIb.

Mepilex® Border Post-Op : Classe IIa - Pansements non remboursés LPPR. Non disponible en ville.

Mepilex® Talon : Remboursement LPPR, catégorie pansements hydrocellulaires anatomiques à absorption importante, stériles. Prix LPPR = Prix limite de vente. Classe IIb.

Mepilex® Transfer, Mepilex® EM : Remboursement LPPR, catégorie pansements hydrocellulaires à absorption moyenne, stériles. Prix LPPR = Prix limite de vente. Classe IIb.

Mepilex® Border Flex EM : Remboursement LPPR, catégorie pansements hydrocellulaires à absorption moyenne, adhésifs, stériles. Prix LPPR = Prix limite de vente. Classe IIb.

Mepilex® Ag, Mepilex® Talon Ag, Mepilex® Border Ag, Mepilex® Border Sacrum Ag : Classe III. Pansements non remboursés LPPR.

Mepitel® : Remboursement LPPR, catégorie pansements interfaces, stériles. La prise en charge est assurée pour les peaux fragiles, les plaies aiguës en phase d'épidermisation lors d'un traitement séquentiel ; les plaies chroniques en phase de bourgeonnement ou d'épidermisation lors d'un traitement séquentiel. Prix LPPR = Prix limite de vente. Classe IIb.

Mepitel® One : Remboursement LPPR, catégorie pansements interfaces, stériles. Prix LPPR = Prix limite de vente. Classe IIb.

Melgisorb® Plus Cavity : Remboursement LPPR, catégorie pansements alginates. Prix LPPR = Prix limite de vente. Classe IIb.

Mepitel® Film : Remboursement LPPR, catégorie systèmes de maintien adhésifs, films adhésifs semi-perméables stériles. Prix LPPR = Prix de vente conseillé. Classe IIa.

Mepiform® : Non remboursé. Classe I.

Mepitac® : non disponible en ville. Classe I.

Distributeur : Mölnlycke Health Care CS 70205 - 13 allée du Château Blanc - 59445 Wasquehal cedex

Service clients : Tél.: 0800 915 188 - Email : csc.fr@molnlycke.com Renseignements produits : Tél.: 03 20 12 25 55

Réclamations qualité : reclamation.qualite@molnlycke.com

Fabricant : Mölnlycke Health Care, Box 13080, SE-402 52 Göteborg, Sweden - Tél.: +46 31 722 30 00 - Fax.: +46 31 722 34 01

www.molnlycke.fr

© Copyright (2021) Mölnlycke Health Care.



Légende des différents pictogrammes utilisés dans ce guide

- } Niveaux d'absorption des exsudats
- Lavable
- Autorise la douche
- Ajustable découpable
- Pansement anti-microbien
- Fixation recommandée : Mepitel® Film
- Fixation recommandée : Tubifast® 2-Way Stretch®
- FIXATION RECOMMANDÉE
 ou
 Fixation recommandée : Mepitel® Film ou Tubifast® 2-Way Stretch®
- Produits inscrits sur la Liste des Produits et Prestations Remboursables (LPPR) par la Sécurité Sociale
- Produit Best-seller : meilleur rapport technicité / qualité / prix
- Avec feuille de crêpe
- Disponible dans les trousses
- Procédé de fabrication **Spunlace** des casaques chirurgicales BARRIER®. Matériaux : Cellulose / Polyester
- Procédé de fabrication **SMS** (Spunbound, Meltblown, Spunbound) des casaques chirurgicales BARRIER®. Matériau : Polypropylène
- Procédé de fabrication par **Laminage** des casaques chirurgicales BARRIER®. Matériaux : Polyéthylène / Polyester
- Champs BARRIER® Flex avec bande adhésive élastique
- Mepitel® recommandé
- Mepitel® One recommandé
- Technologie Flex



www.molnlycke.fr

Mölnlycke Health Care
13 allée du Château Blanc - 59445 Wasquehal cedex
Tél.: 03 20 12 25 55

© Copyright (2021) Mölnlycke Health Care.

